

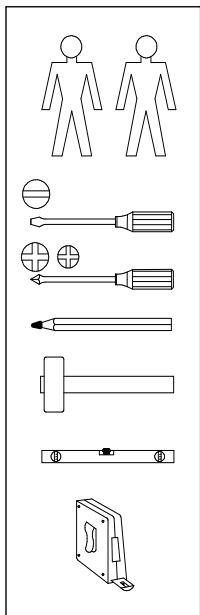

ЕАЭС № ВУ/112 11.01. ТР025 000.00 21234
с 28.08.2023 по 27.08.2028

ЗАО Холдинговая компания Пинскдрев,
филиал Городищенская мебельная фабрика, 225731 Пинский р-н.,
д.Городище, ул. Луинецкая 49, e-mail: gff@pinskiydrrev.by

Инструкция по сборке шкафа для одежды 4д "Призма ПЗ.592.1.19"



При сборке мебели соблюдайте осторожность, чтобы не нанести повреждений отделанным поверхностям. Сборку производите вдвоем. Детали располагайте горизонтально, на предварительно подстеленные картон или ткань. Для сборки Вам понадобятся молоток и отвертки (в комплект не входят). Перед сборкой изучите инструкцию.

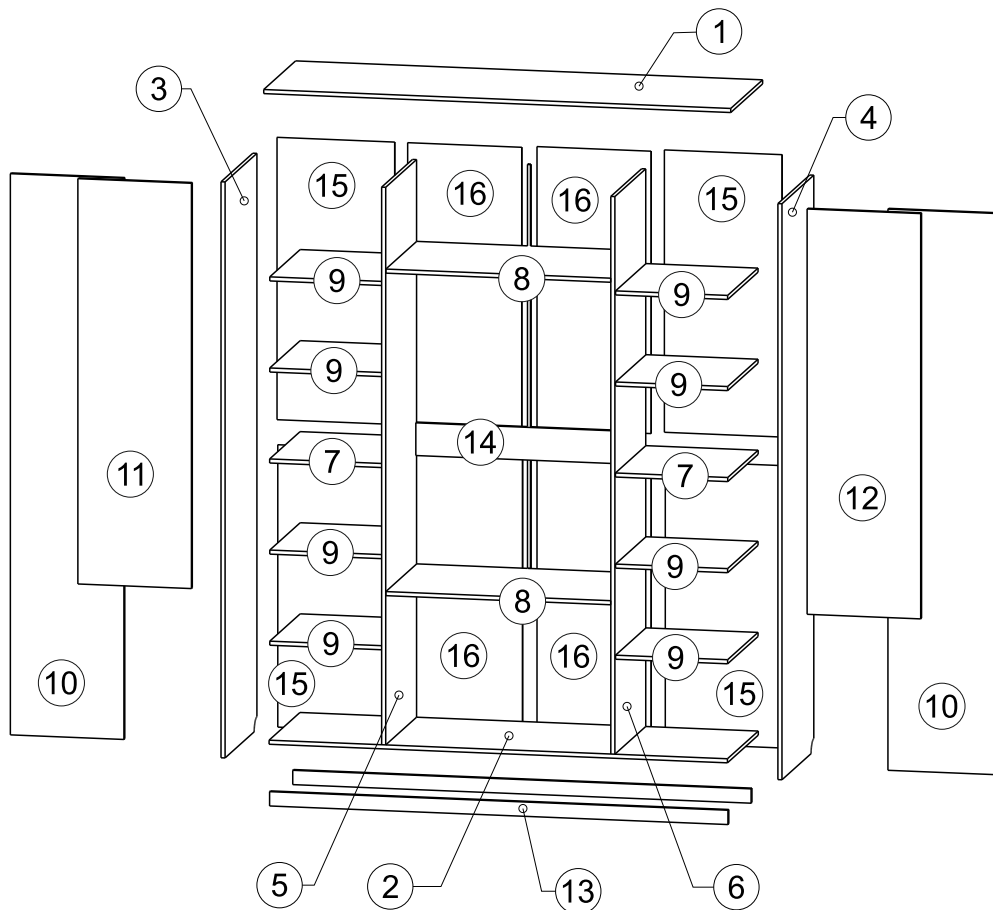
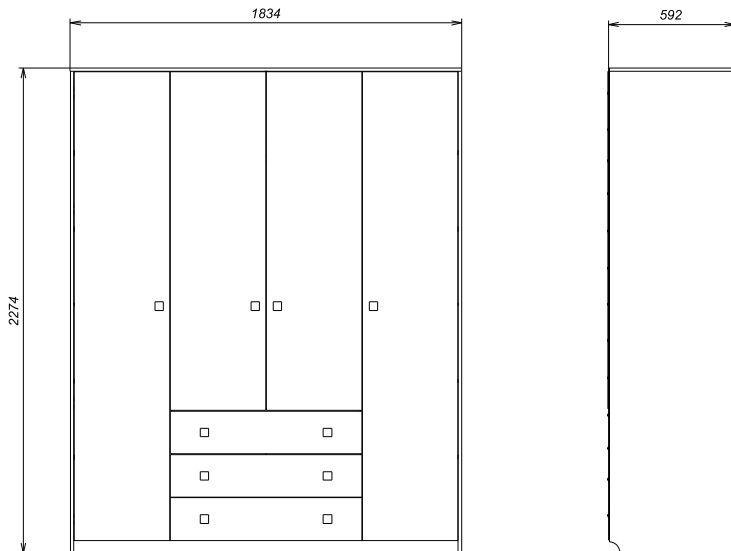

Список деталей: ЛДСП 16мм МЕТАЛЛ БРУКЛИН указан условно, т.к. изделие производится в различных цветовых вариантах. В комплекте у покупателя может быть другой ЛДСП, в зависимости от выбранного при покупке.

Поз.	Обозн.	Наименование	Материал	Кол-во	Длина	Ширина
1	592.19.01	Крышка	ЛДСП 16мм МЕТАЛЛ БРУКЛИН 808	1	1834	589
2	592.19.02	Основание	ЛДСП 16мм БЕЛЫЙ	1	1800	570
3	592.19.03	Ст. Вертикальная Левая	ЛДСП 16мм МЕТАЛЛ БРУКЛИН 808	1	2254	588
4	592.19.04	Ст. Вертикальная Правая	ЛДСП 16мм МЕТАЛЛ БРУКЛИН 808	1	2254	588
5	592.19.05	Перегородка Левая	ЛДСП 16мм БЕЛЫЙ	1	2182	570
6	592.19.06	Перегородка Правая	ЛДСП 16мм БЕЛЫЙ	1	2182	570
7	592.19.07	Ст. горизонтальная 1	ЛДСП 16мм БЕЛЫЙ	2	562	441
8	592.19.08	Ст. горизонтальная 2	ЛДСП 16мм БЕЛЫЙ	2	570	883
9	592.19.09	Полка	ЛДСП 16мм БЕЛЫЙ	8	562	440
10	592.19.10	Дверь А	ЛДСП 16мм ПРИЗМА 870	2	2196	446
11	592.19.11	Дверь Б	ЛДСП 16мм ПРИЗМА 870	1	1586	446
12	592.19.12	Дверь В	ЛДСП 16мм ПРИЗМА 870	1	1586	446
13	592.19.13	Цоколь	ЛДСП 16мм МЕТАЛЛ БРУКЛИН 808	2	1800	56
14	592.19.14	Царга	ЛДСП 16мм БЕЛЫЙ	1	883	128
15	592.19.15	Ст. Задняя 1	ХДФ 3мм БЕЛЫЙ	4	1105	462
16	592.19.16	Ст. Задняя 2	ХДФ 3мм БЕЛЫЙ	4	1105	448
20	592.19.20	Ст. Ящика Передняя	ЛДСП 16мм ПРИЗМА 870	3	200	896
21	592.19.21	Ст. Ящика Левая	ЛДСП 16мм БЕЛЫЙ	3	450	148
22	592.19.22	Ст. Ящика Правая	ЛДСП 16мм БЕЛЫЙ	3	450	148
23	592.19.23	Ст. Ящика Задняя	ЛДСП 16мм БЕЛЫЙ	3	825	129
24	592.19.24	Дно Ящика	ХДФ 3мм БЕЛЫЙ	3	836	455

Список фурнитуры:

Поз.	Обозн.	Наименование	Кол-во	Примечание
1	г1	Стяжка Hettich Rastex 15 арт.0 013 958	44	
2	г2	Дюбель Hettich DU232T арт.9 047 644	44	
3	с1	Заглушка к стяжке Rastex 15	44	белая
4	е1	Винт ФБ 1188-00.00 (6x50)	30	
5	с7	Заглушка для винта ФБ	12	белая
6	с9	Заглушка для винта ФБ	18	в цвет каркаса
7	ф1	Шкант 8x35	38	
8	а1	Петля внутренняя с доводчиком	8	GTV ZM-INHC070-BE0
9	а2	Петля полунакладная с доводчиком	6	GTV ZM-INHC080-BE0
10	w1	Направляющая шариковая	3 компл.	PK-0-H35-4500
11	с2	Ручка UZ-40-032	10	
12	j7	Винт к ручке M4x22	20	
13	d1	Полкодержатель металл. диам. 5мм	32	
14	g1	Гвозди 1.2x20 ГОСТ 4028-63	68	
15	k1	Опора гвоздь	12	
16	d3	Штанга овальная 15x30 хром	1	L=877
17	d4	Штангодержатель для овальной штанги	2	
18	z3	Профиль соедин. для задних ст.	1	L=1580
19	n14	Уголок крепежный ТИШС	2	
20	f5	Дюбель распорный 10x50	2	
21	p60	Шурупы 3-5x60.016 ГОСТ 1145	2	
22	n9	Шайба ФБ 076-000	15	
23	n8	Шайба ФБ 296-000	36	
24	p15	Шурупы 3-3.5x16.016 ГОСТ 1145	48	
25	p40	Шурупы 3-4x40.016 ГОСТ 1145	8	
26	p20	Шурупы 4-3x20.016 ГОСТ 1145	51	
27	p16	Шурупы 4-4x16.016 ГОСТ 1145	60	
28	z1	Ключ шестигранный	1	



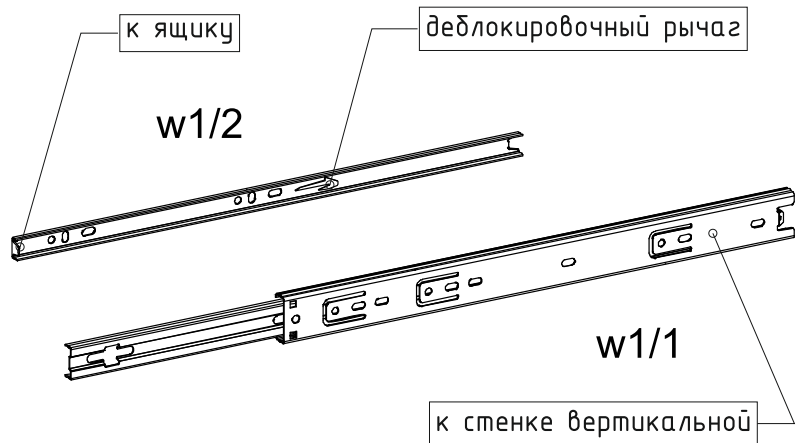
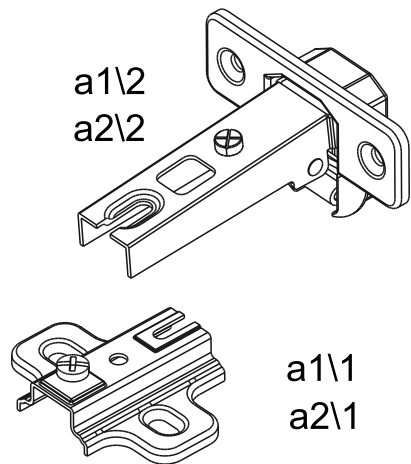

Разъединение частей направляющих производится путем нажатия на деблокировочный рычаг, прикрепленный к той части направляющей, которая идет к ящику.

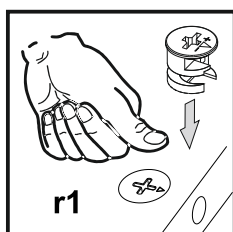
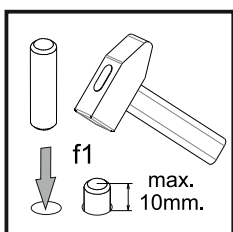
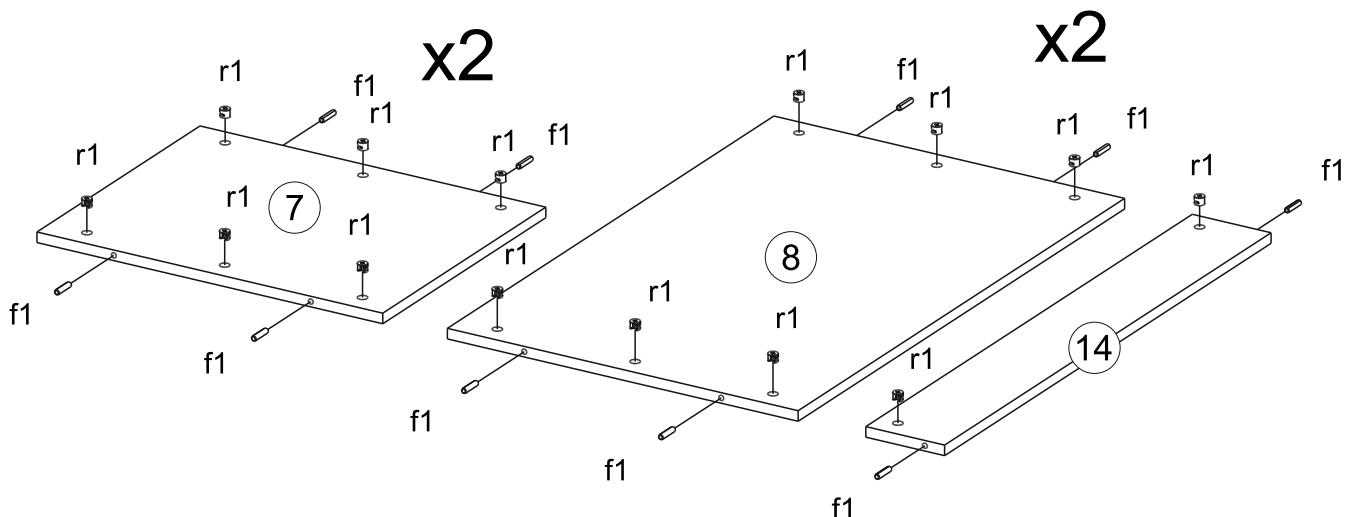
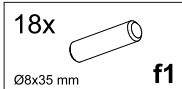
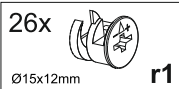

1







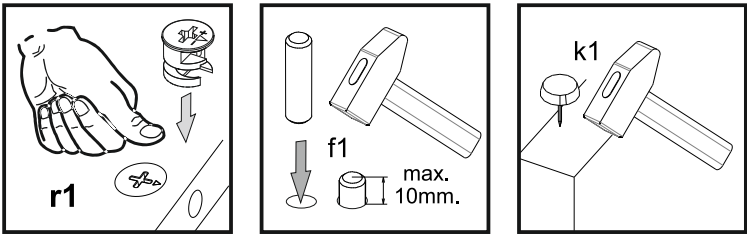
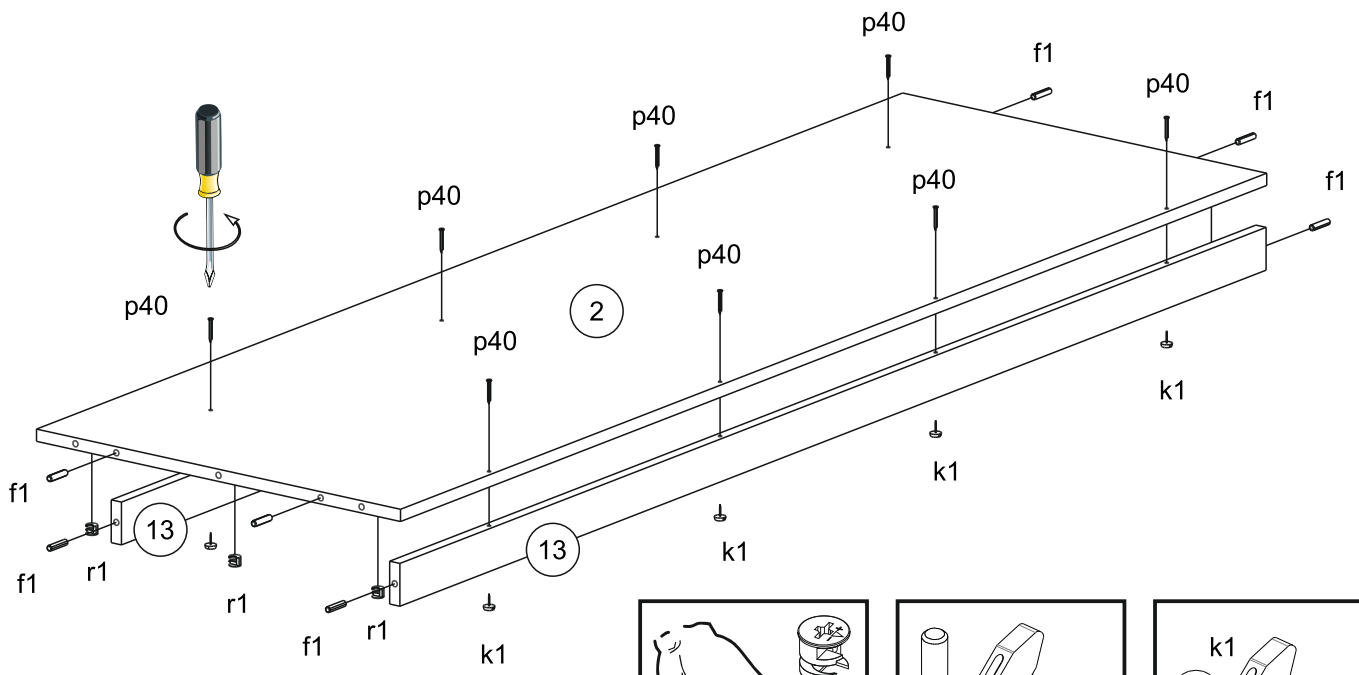

2

- 6x  r1 Ø15x12mm
- 8x  f1 Ø8x35 mm
- 8x  k1
- 8x  p40 Ø4x40mm



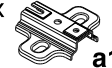



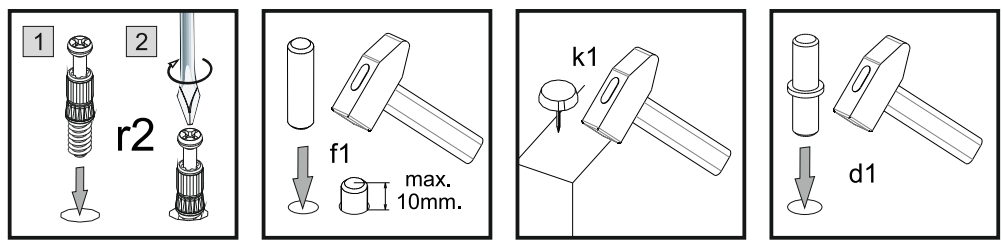
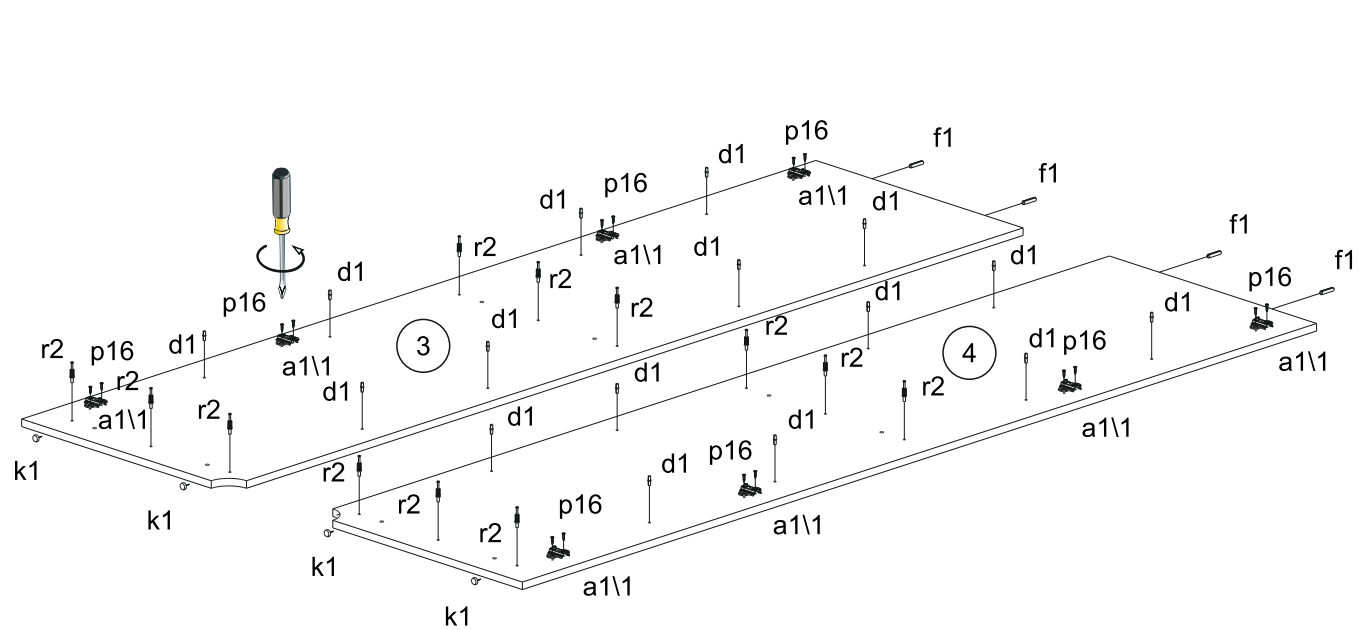

3

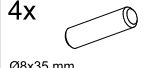
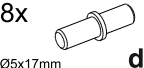
- 12x  r2 20/11
- 4x  f1 Ø8x35 mm
- 16x  d1 Ø5x17mm
- 4x  k1
- 8x  a1\1
- 16x  p16 Ø4x16mm







4

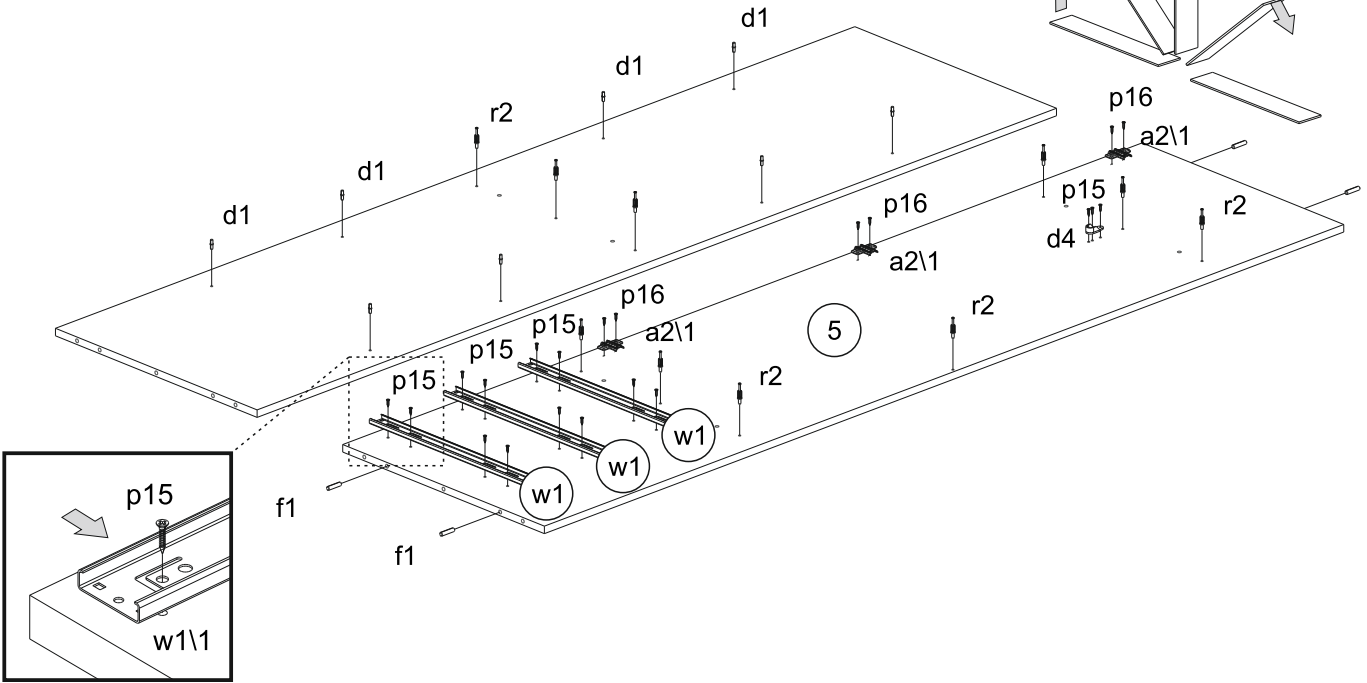

- 10x

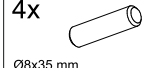
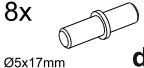
r2
- 4x

Ø8x35 mm
f1
- 8x

Ø5x17mm
d1
- 3x

a2\1
- 15x

Ø3,5x16mm
p15
- 6x

Ø4x16mm
p16

- 3x

w1\1
- 1x

d4

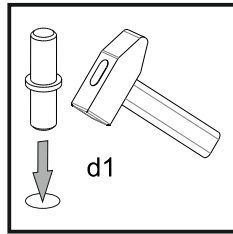
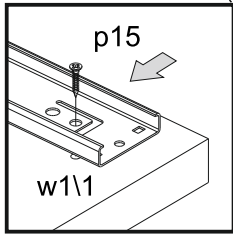
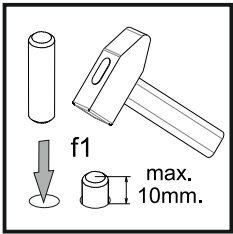
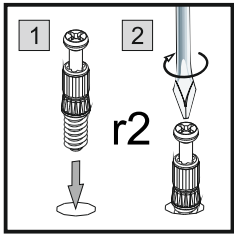
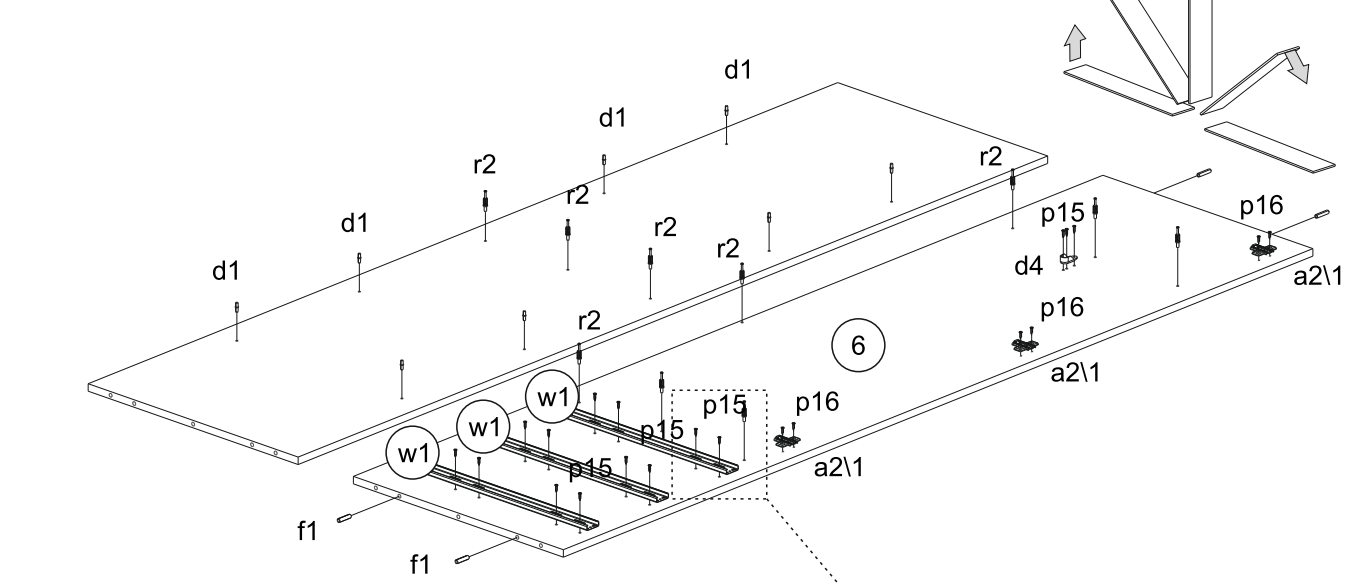

5

- 10x

r2
- 4x

Ø8x35 mm
f1
- 8x

Ø5x17mm
d1
- 3x

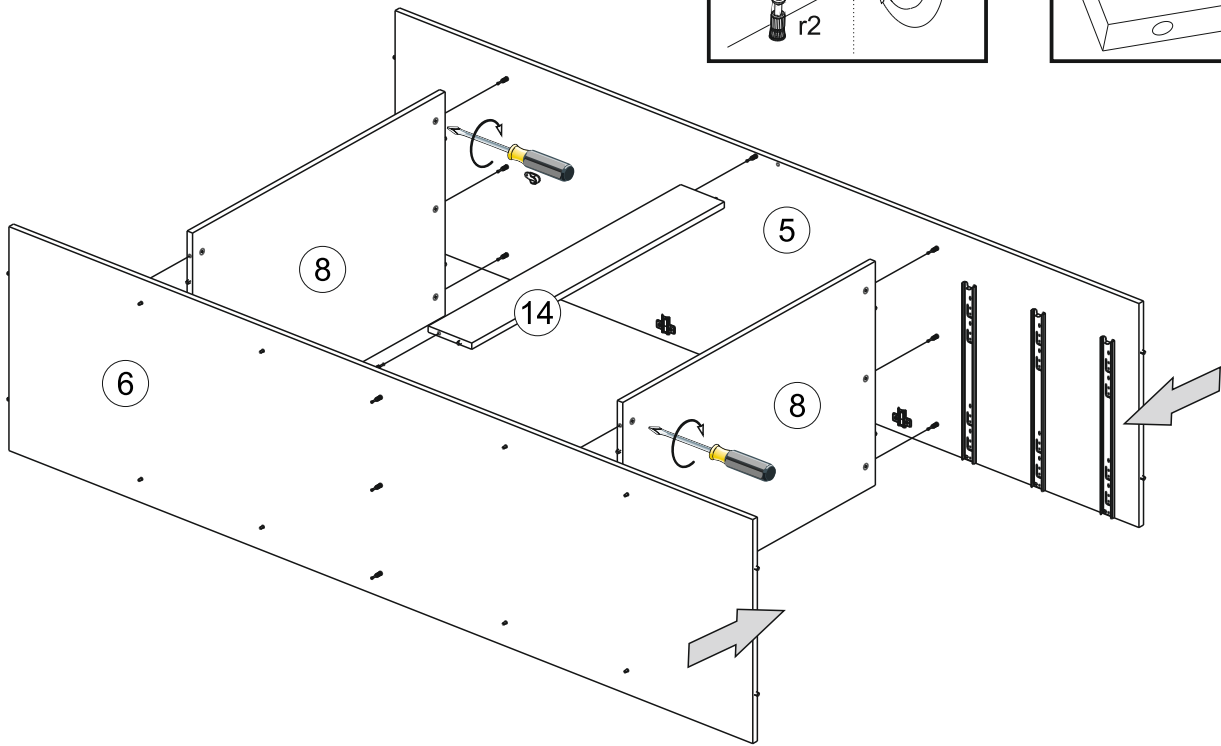
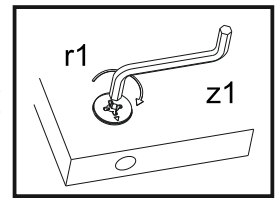
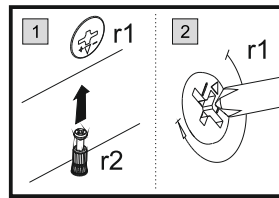
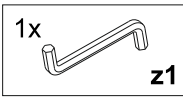
a2\1
- 15x

Ø3,5x16mm
p15
- 6x

Ø4x16mm
p16

- 3x

w1\1
- 1x

d4



6

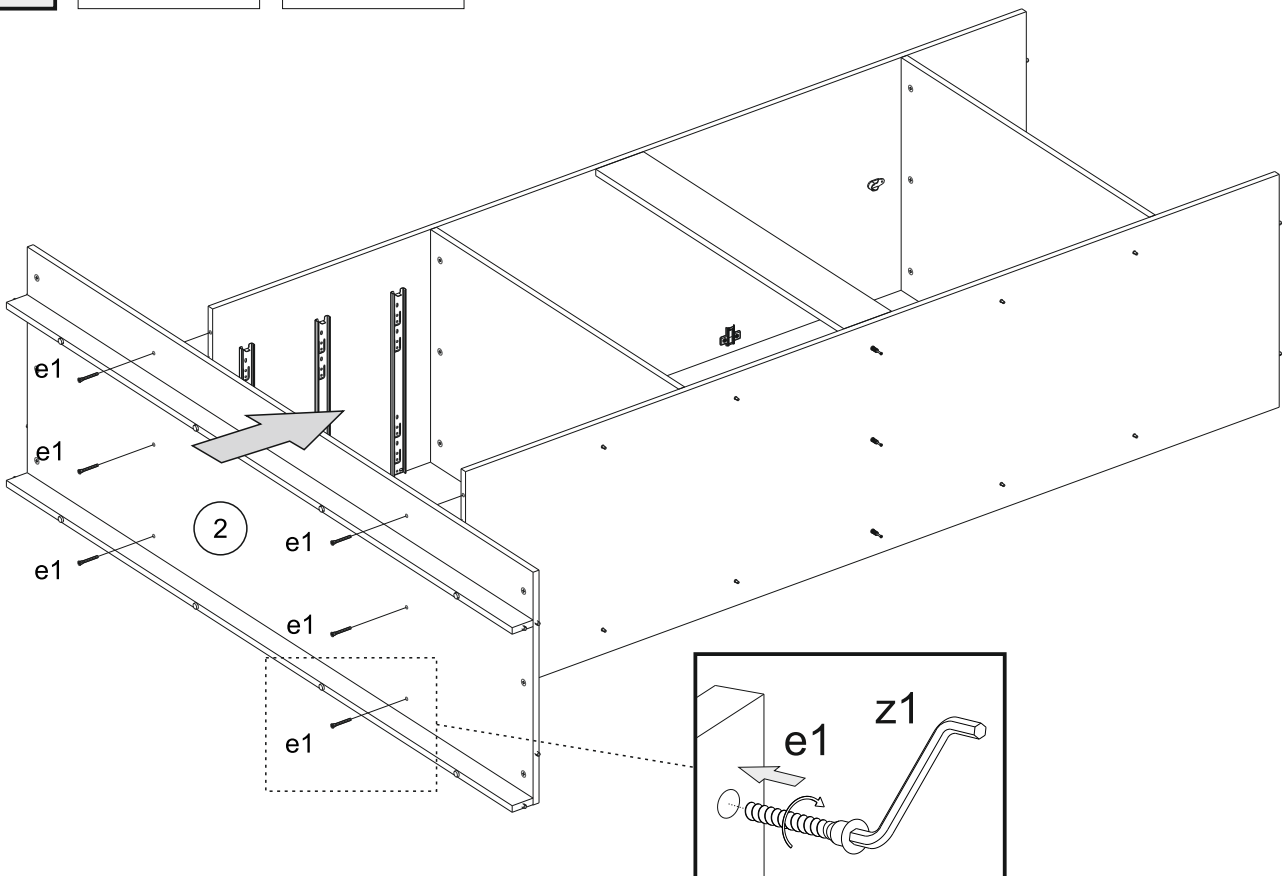
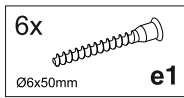
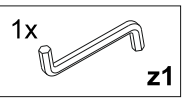

7



8

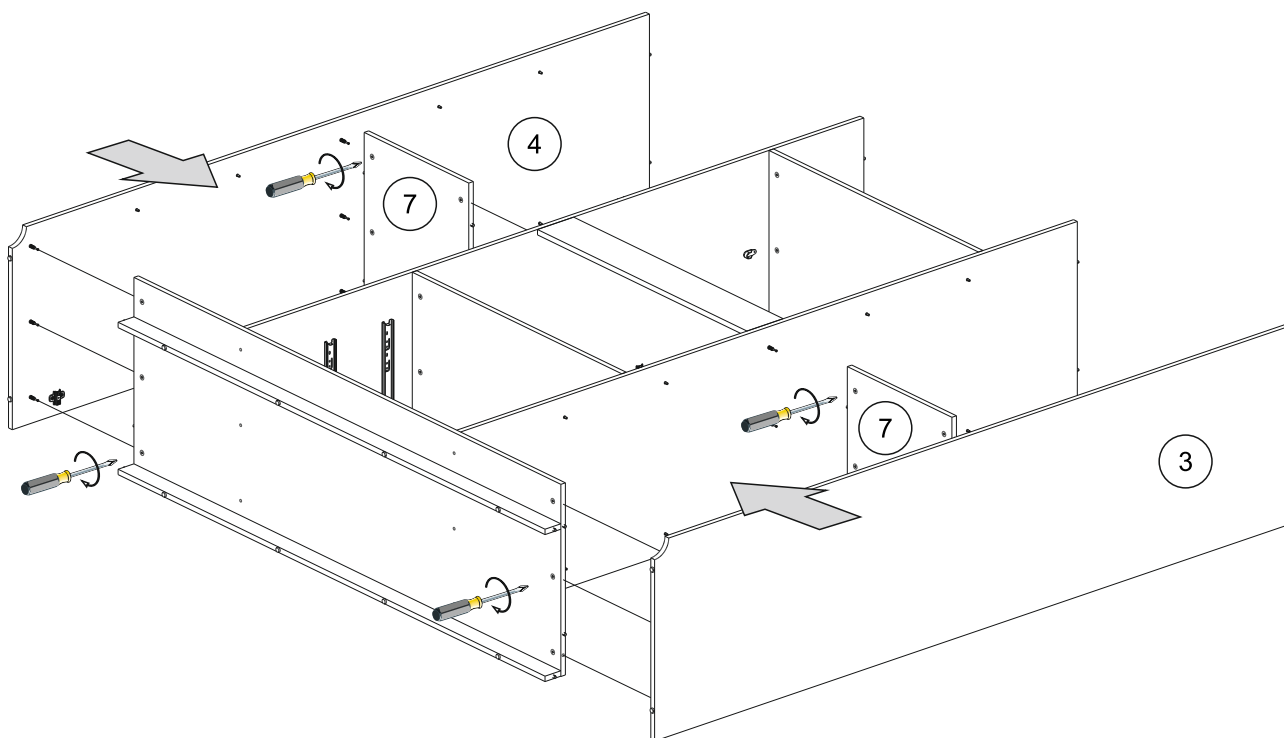

9

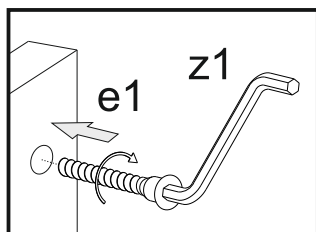
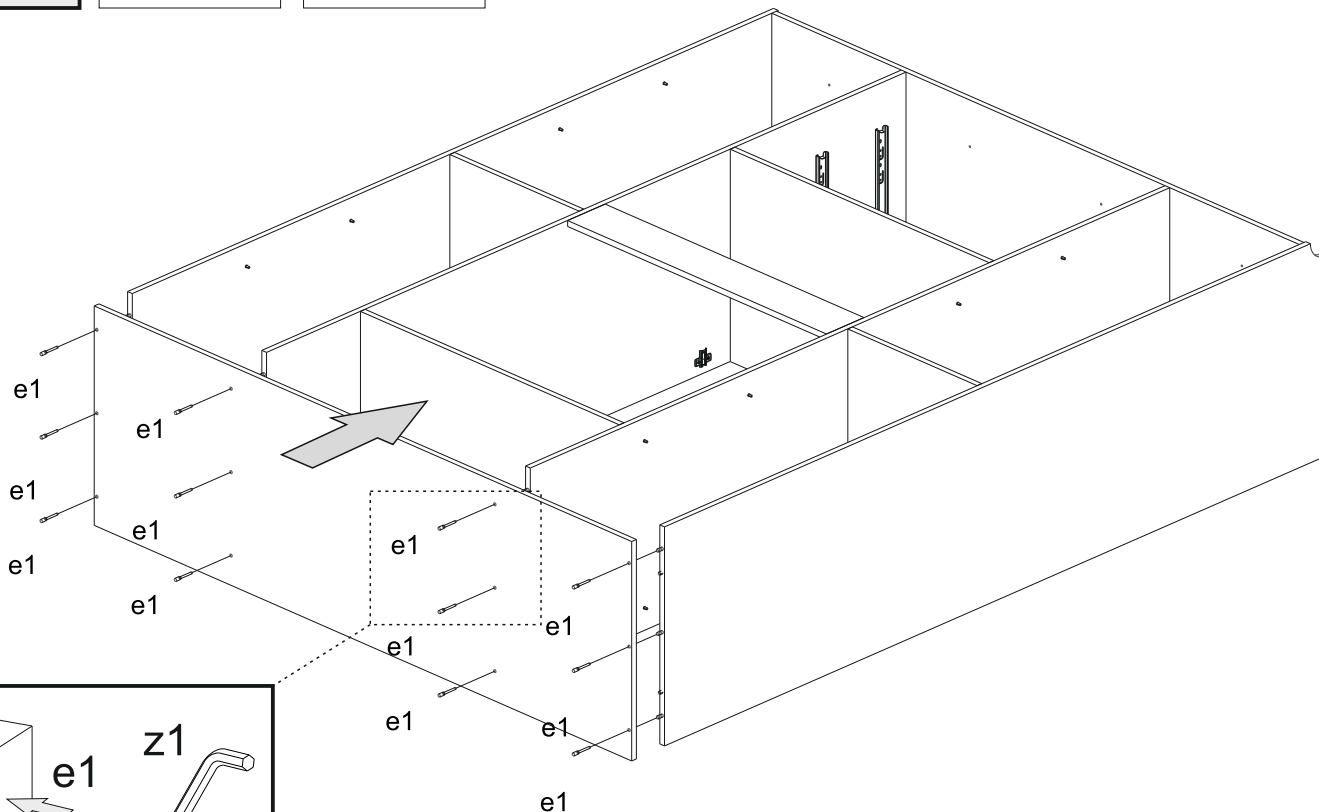
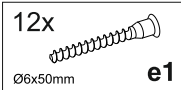
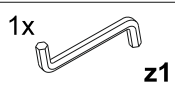

10

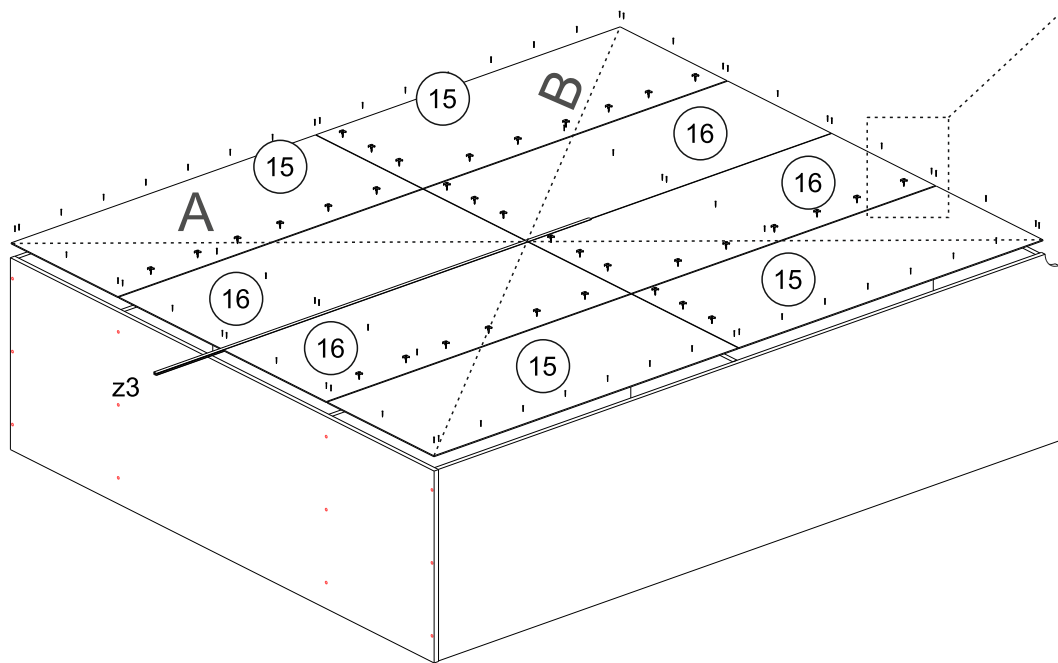
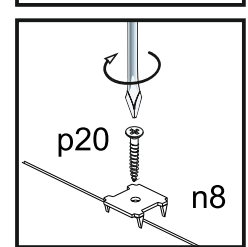
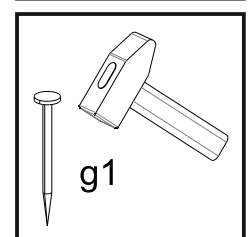
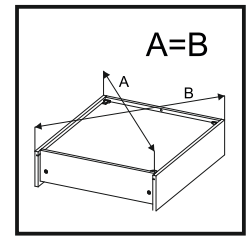
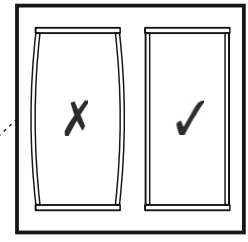
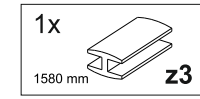
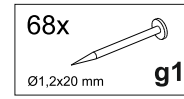
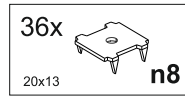
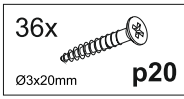

11

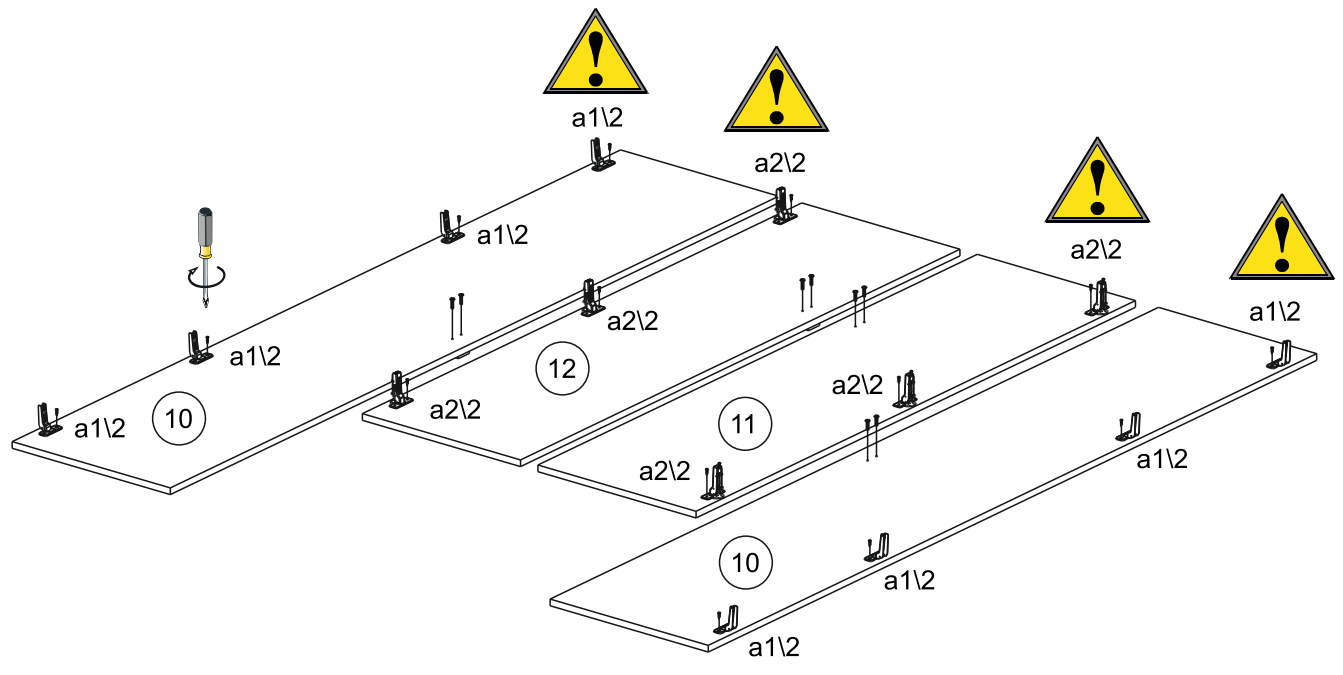
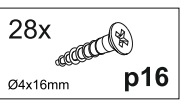
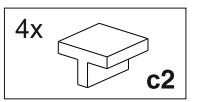
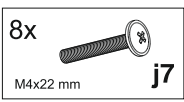
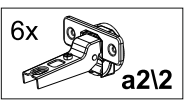
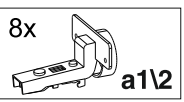

12

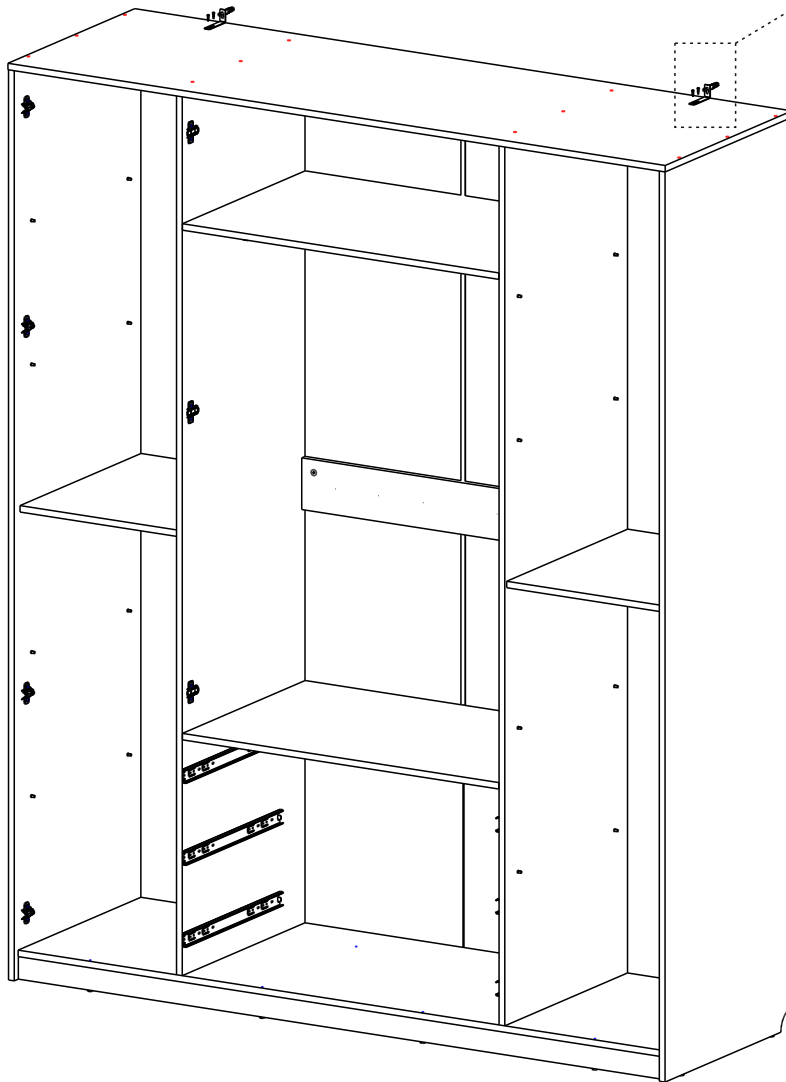
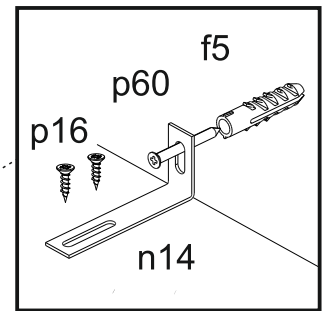
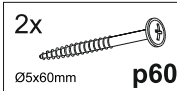
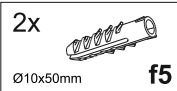
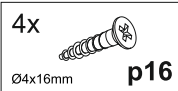
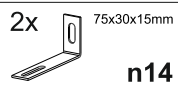

Установите изделие на место пользования и выровняйте его. Собранное изделие всегда нужно прикреплять к стене. Неправильно прикрепленная мебель может вырваться и упасть при монтаже или использовании. Изделие может быть прикреплено к стене только квалифицированным специалистом.

Убедитесь, что стена подходит для крепления к ней мебели. Выберите подходящий анкерный болт и проверьте прочность и качество крепления.

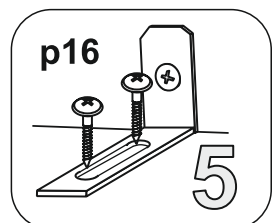
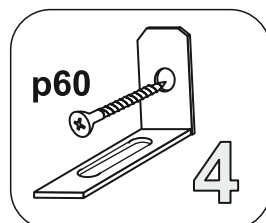
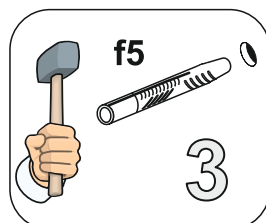
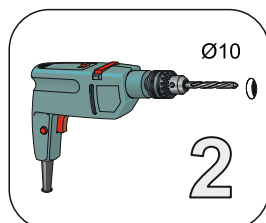
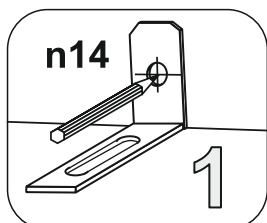

13

1x

877mm



d3

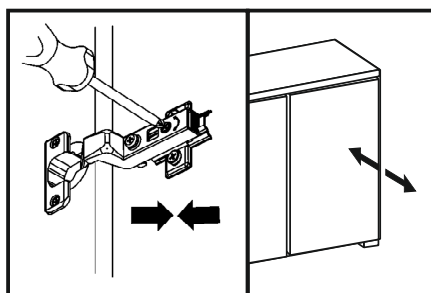
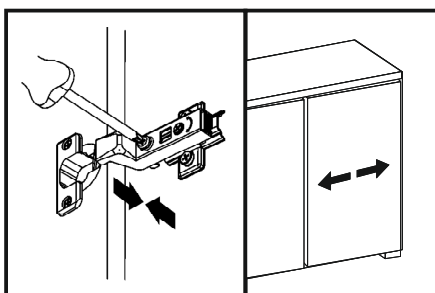
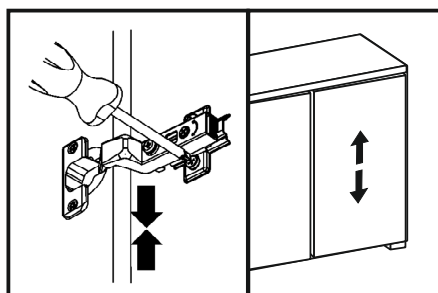
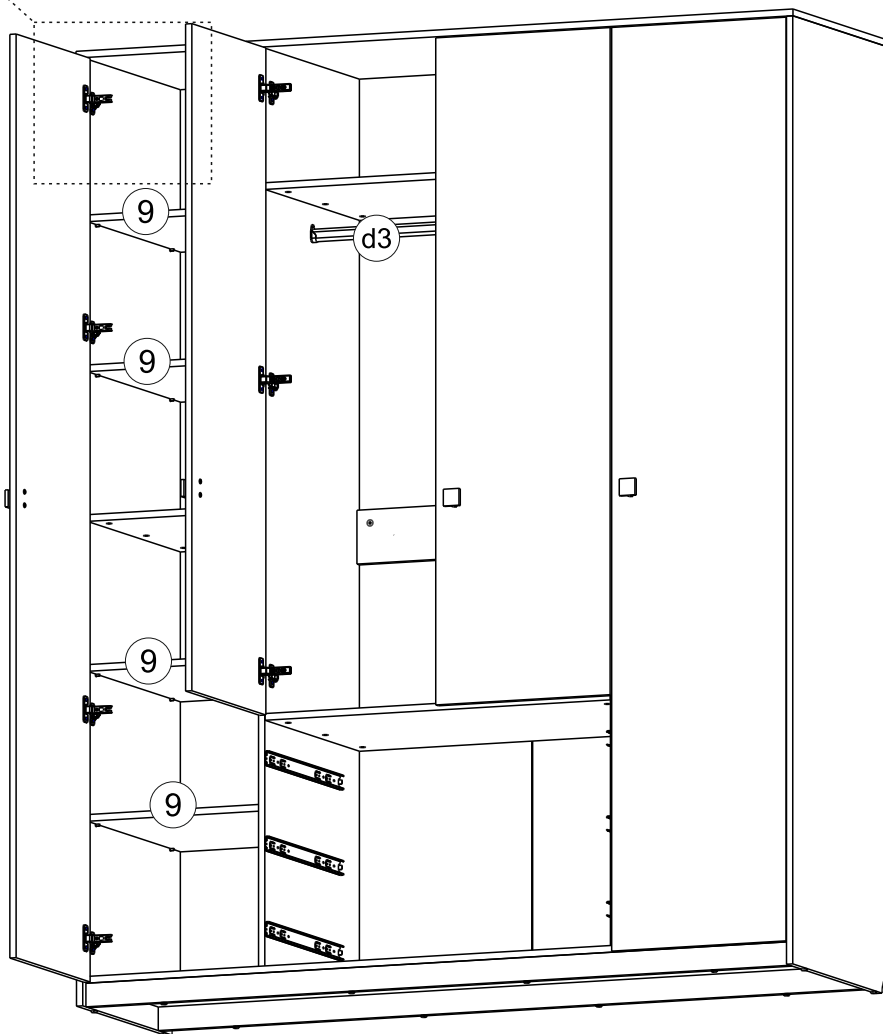
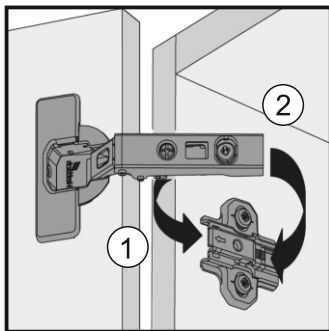

14

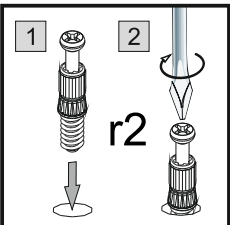
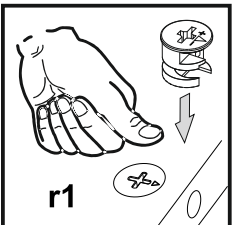
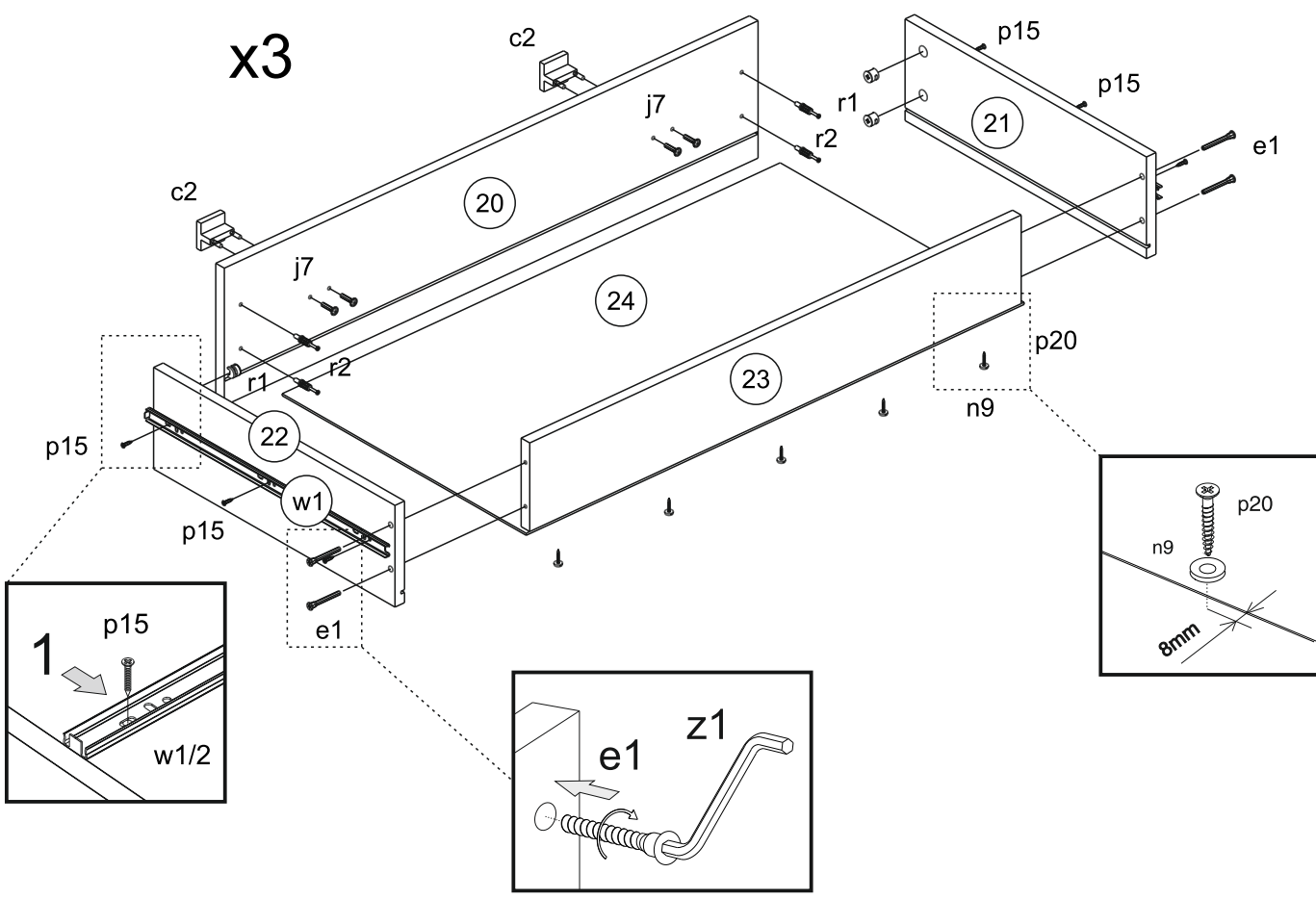
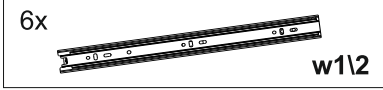
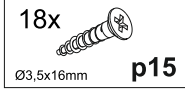
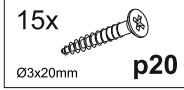
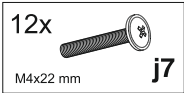
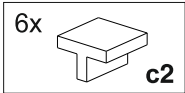
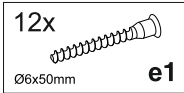
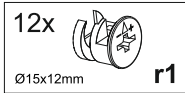
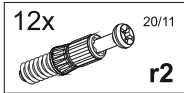

15

