

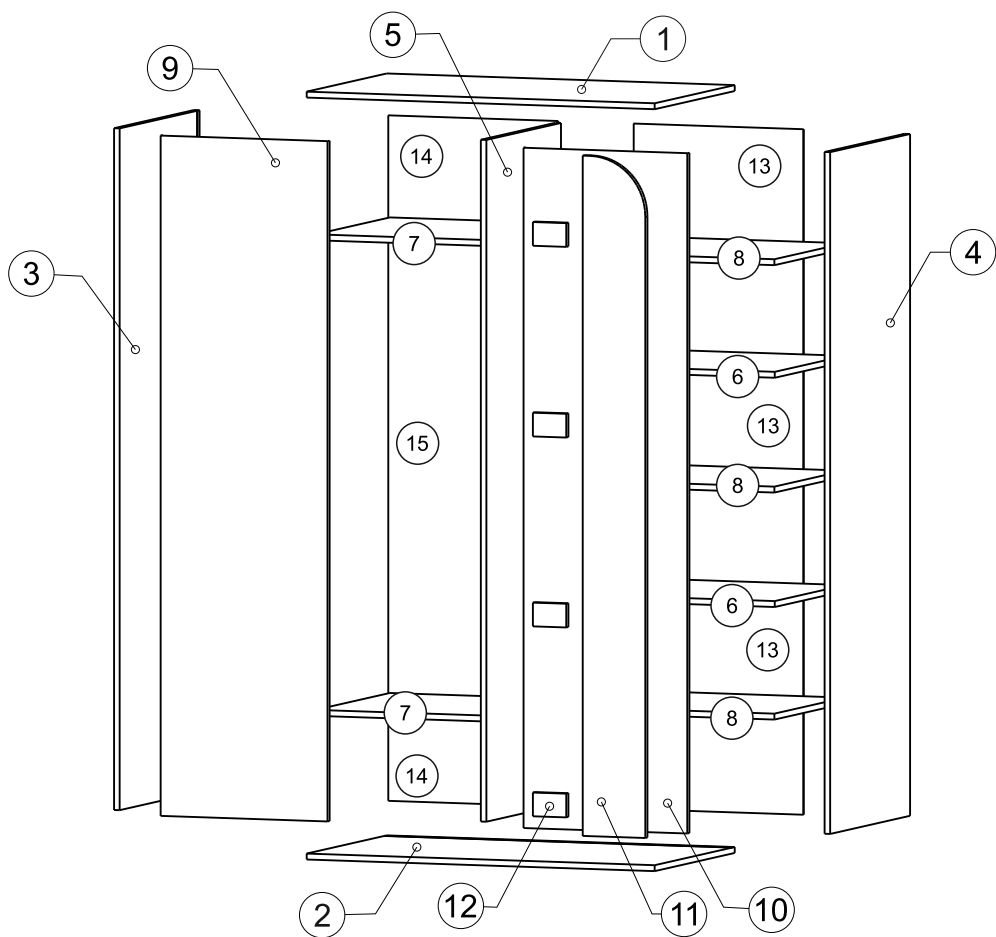

ЕАЭС № ВУ/112 11.01. ТР025 000.00 13366
с 09.12.2022 по 08.12.2027

ЗАО Холдинговая компания Пинскдрев,
филиал Городищенская мебельная фабрика, 225731 Пинский р-н.,
д.Городище, ул. Лунинецкая 49, e-mail: gff@pinskiydrrev.by

Инструкция по сборке шкафа для одежды 2Д Челси ПЗ.587.1.01

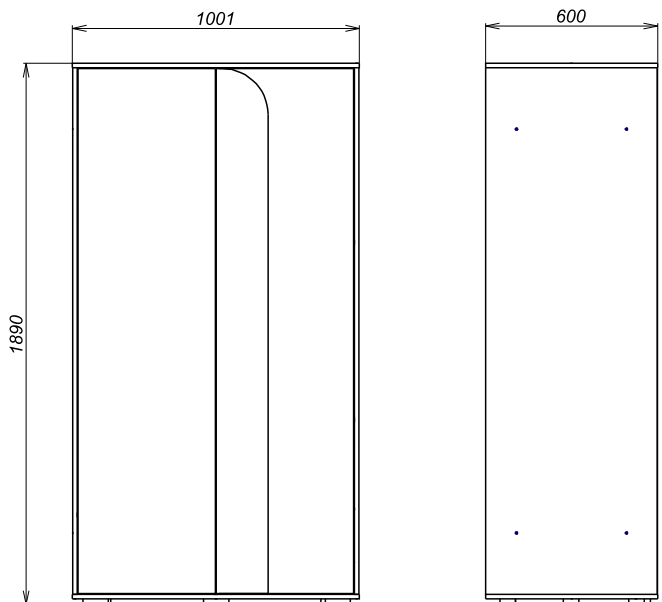
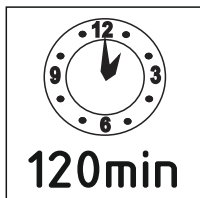
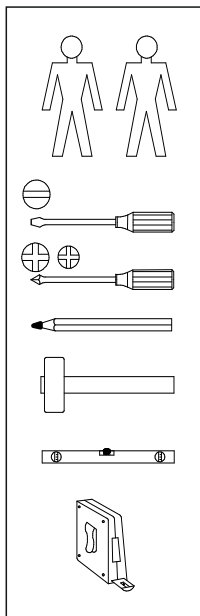

Список фурнитуры:

№	Обозн.	Наименование	Кол-во	Примечание
1	г1	Стяжка Hettich Rastex 15	16	
2	г42	Дюбель Hettich DU232T	16	
3	s58	Заглушка самоклеящаяся Ў 20 мм.	16	L-3028 Ruskeala
4	e1	Винт ФБ 1188-00.00 (6x50)	18	
5	f1	Шкант 8x35	28	
6	a13	Петля внутренняя GTV ZP-BICN070-BE	6	без доводчика, под шурупы
7	a11	Петля внутренняя GTV ZM-INHC070-BE0	2	с доводчиком, под шурупы
8	d1	Полкодержатель металлический Ў5мм	12	
9	z4	Амортизатор самоклеящийся	2	
10	p20	Шурупы 3-3x16.016 ГОСТ 1145	2	крепление поз. 20
11	p18	Шурупы 3-3,5x16.016 ГОСТ 1145	6	крепление поз. 21
12	p19	Шурупы 3-4x16.016 ГОСТ 1145	54	крепление поз.: 6, 7, 17, 19
13	p55	Шурупы 4-3x20.016 ГОСТ 1145	22	крепление ст. задних, совместно с поз. 16
14	p6	Шурупы 4-4x25.016 ГОСТ 1145	16	соединение панелей поз.: 10, 11, 12.
15	p17	Шурупы 3-5x50.016 ГОСТ 1145	1	крепление изделия к стене, совместно с поз. 22
16	n8	Шайба ФБ 296-000	22	
17	o2	Опора регулируемая 88x54x20 (черная)	5	
18	p2	Стабилизатор задней стенки	32	
19	n14	Чголок крепежный ТИШС	1	
20	m2	Механизм push-to-open	1	
21	d4	Штангодержатель	2	
22	f35	Дюбель распорный 10x50	1	
23	j6	Стяжка межсекционная М4x27	4	
24	z1	Ключ шестигранный	1	

Список деталей:

Поз.	Обозн.	Наименование	Материал	Кол-во	Длина	Ширина
1	587.01.01	Крышка	ЛДСП 16мм МЕТАЛЛ БРУКЛИН 808	1	1001	600
2	587.01.02	Основание	ЛДСП 16мм МЕТАЛЛ БРУКЛИН 808	1	1001	600
3	587.01.03	Ст. вертикальная левая	ЛДСП 16мм МЕТАЛЛ БРУКЛИН 808	1	1838	599
4	587.01.04	Ст. вертикальная правая	ЛДСП 16мм МЕТАЛЛ БРУКЛИН 808	1	1838	599
5	587.01.05	Перегородка	ЛДСП 16мм МЕТАЛЛ БРУКЛИН 808	1	1838	559
6	587.01.06	Ст. Горизонтальная 1	ЛДСП 16мм МЕТАЛЛ БРУКЛИН 808	2	475	529
7	587.01.07	Ст. Горизонтальная 2	ЛДСП 16мм МЕТАЛЛ БРУКЛИН 808	2	475	558
8	587.01.08	Полка	ЛДСП 16мм МЕТАЛЛ БРУКЛИН 808	3	474	529
9	587.01.09	Дверь Левая	ЛДСП 16мм ДУБ БОРДО 380	1	1834	480
10	587.01.10	Дверь Правая	ЛДСП 16мм ДУБ БОРДО 380	1	1834	471
11	587.01.11	Накладка Двери	ЛДСП 16мм МЕТАЛЛ БРУКЛИН 808	1	1830	180
12	587.01.12	Перемычка Двери	ЛДСП 16мм ДУБ БОРДО 380	3	64	96
13	587.01.13	Ст. Задняя 1	ХДФ 3мм БЕЛЫЙ	3	614	488
14	587.01.14	Ст. Задняя 2	ХДФ 3мм БЕЛЫЙ	2	282	488
15	587.01.15	Ст. Задняя 3	ХДФ 3мм БЕЛЫЙ	1	1280	488
16		Штанга	Штанга овальная 15x30 хром	1	469	

При сборке мебели соблюдайте осторожность, чтобы не нанести повреждений отделанным поверхностям. Сборку производите вдвоем. Детали располагайте горизонтально, на предварительно подстеленные картон или ткань. Для сборки Вам понадобятся молоток и отвертки (в комплект не входят). Перед сборкой изучите инструкцию.

Перед началом сборки разъедините петли на рычаг петли (крепится в отверстие двери) и монтажную планку (крепится на стенку шкафа).

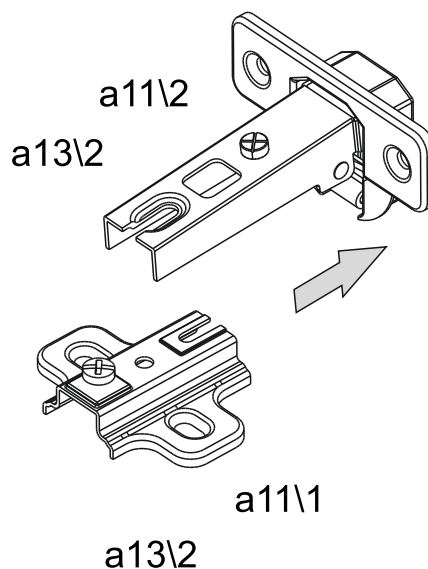





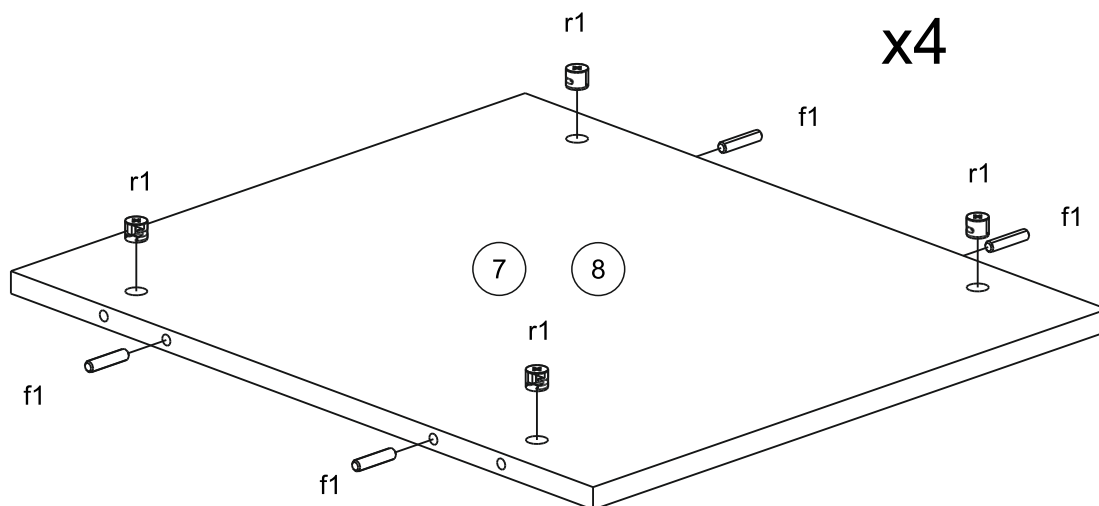
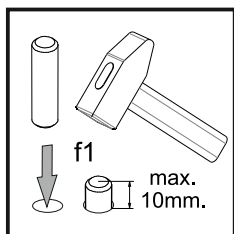
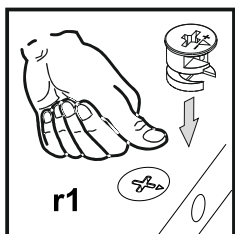

1



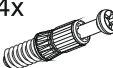

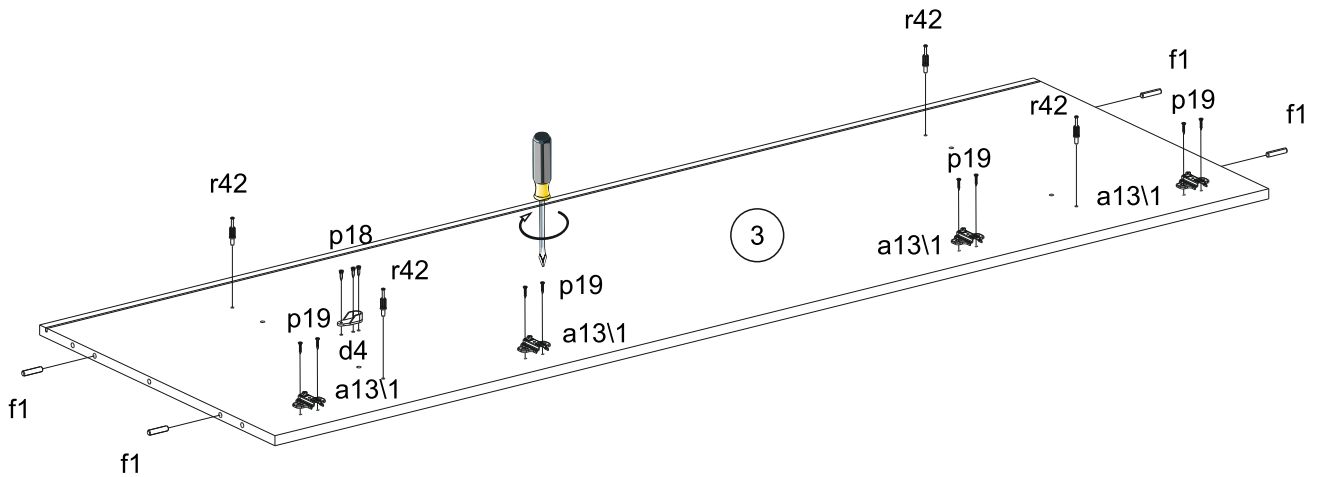
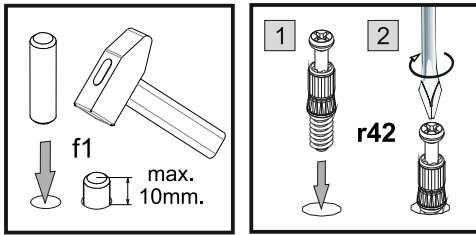

16x  r1
Ø15x12mm

16x  f1
Ø8x35 mm



- 2** 4x  **a13\1**
- 1x  **d4**
- 4x  **r42**
- 8x  **p19**
Ø4x16mm
- 4x  **f1**
Ø8x35 mm
- 3x  **p18**
Ø3,5x16mm



- 3** 2x  **a13\1**
- 2x  **a11\1**
- 4x  **r42**
- 8x  **p19**
Ø4x16mm
- 4x  **f1**
Ø8x35 mm
- 6x  **d1**
Ø5x17mm

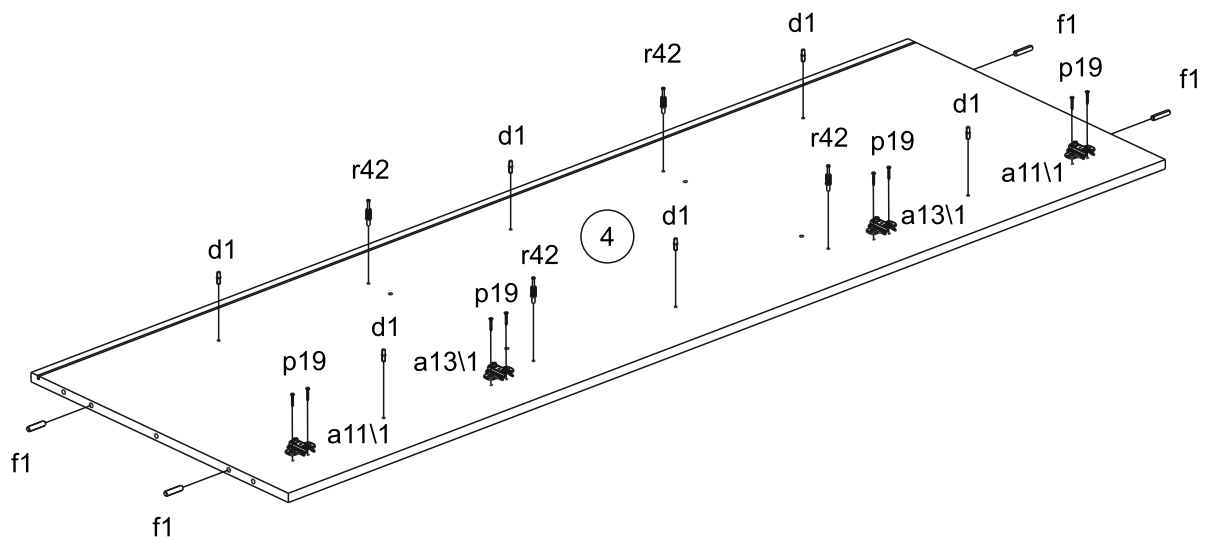
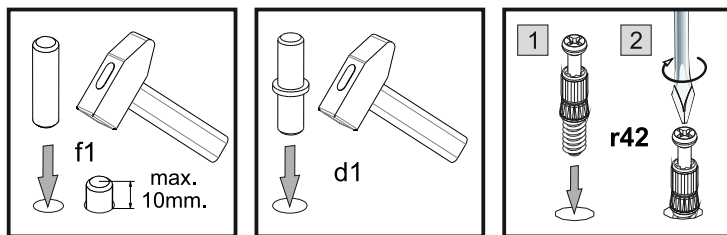

4

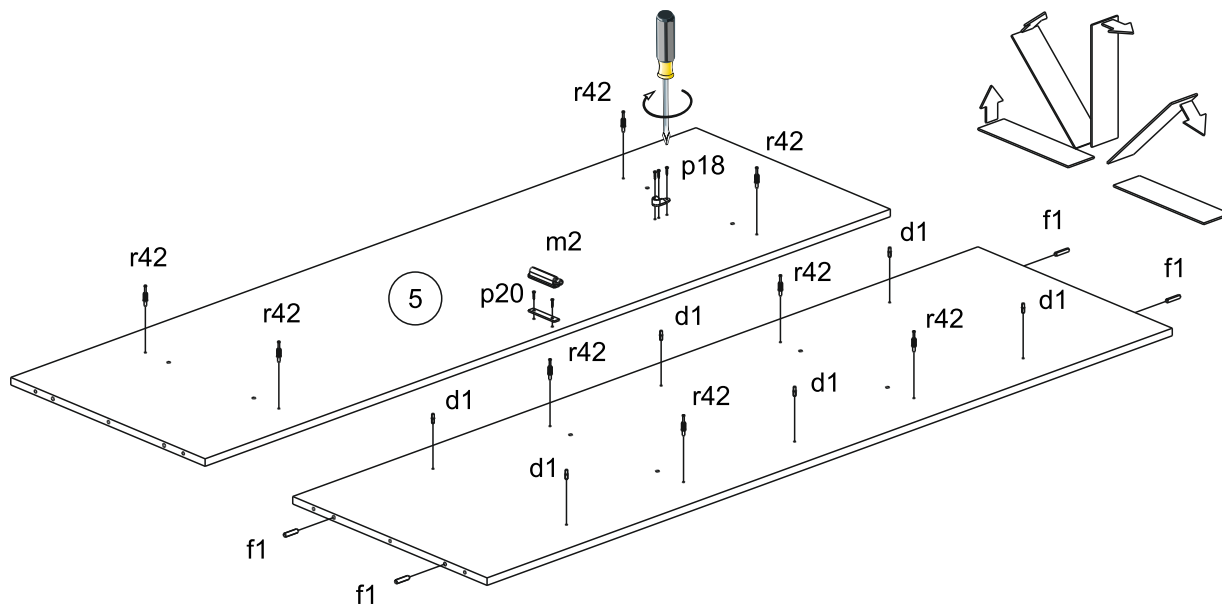
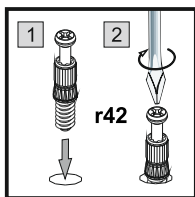
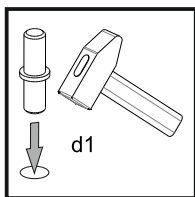
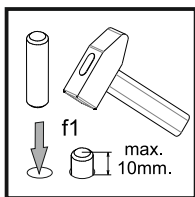
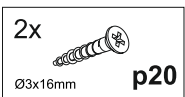
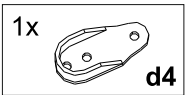
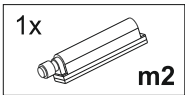
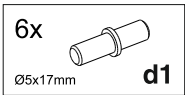
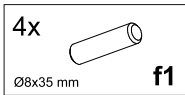
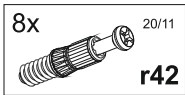

5

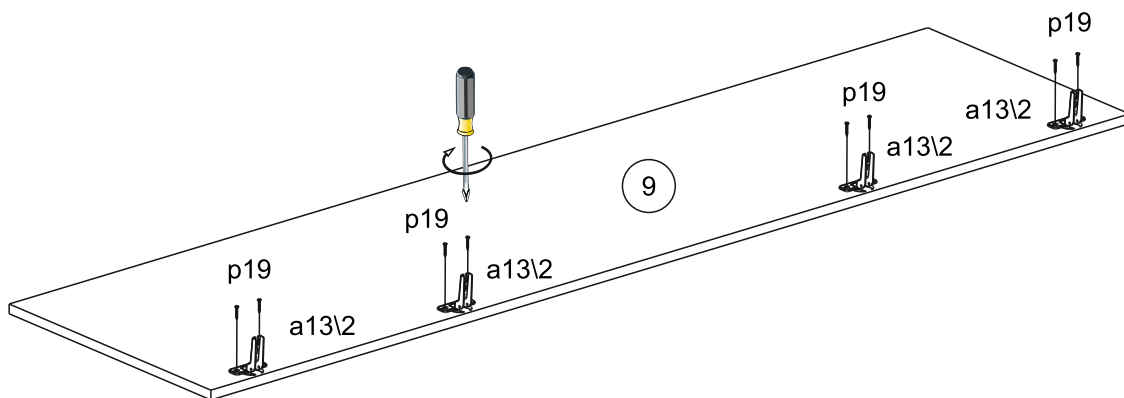
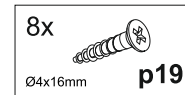
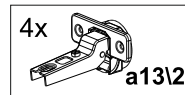

6

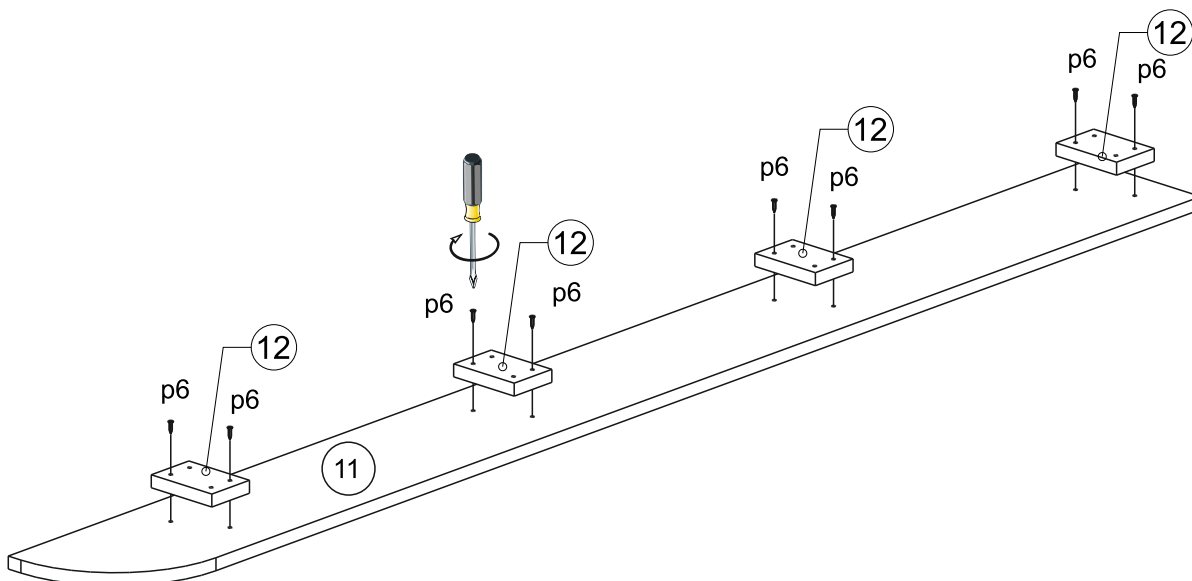
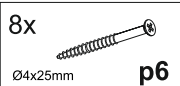

7

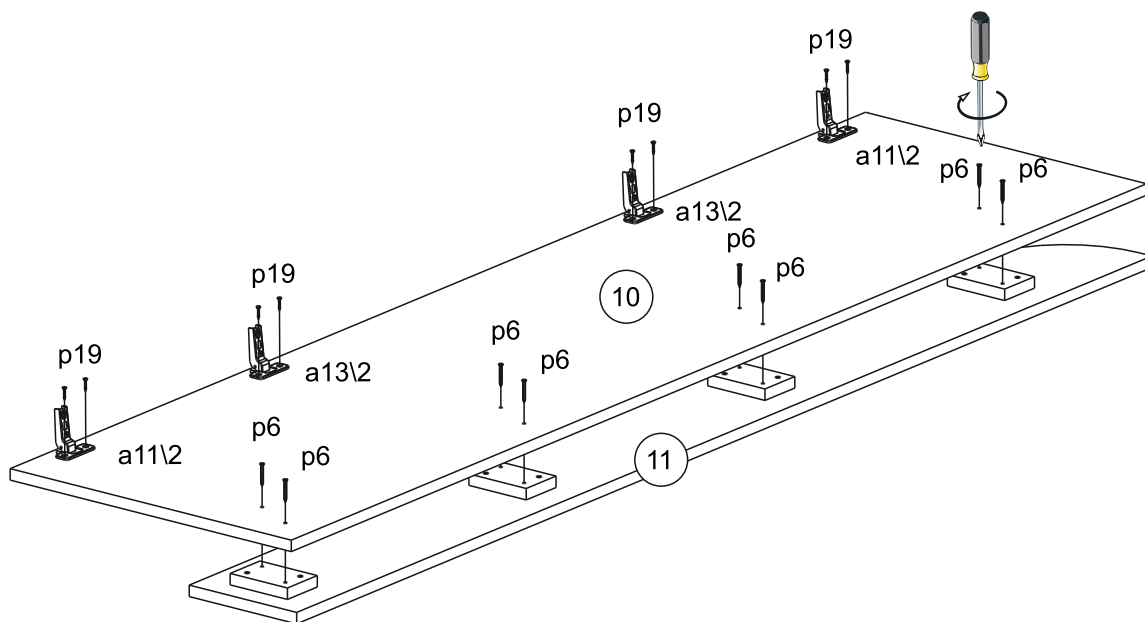
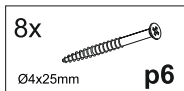
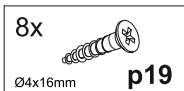
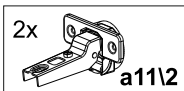
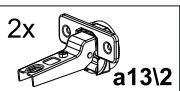

8

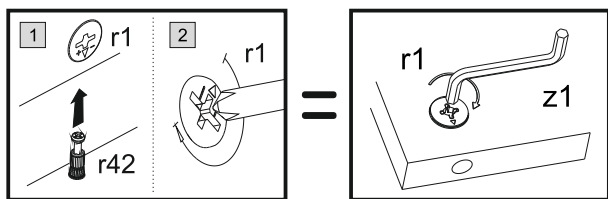
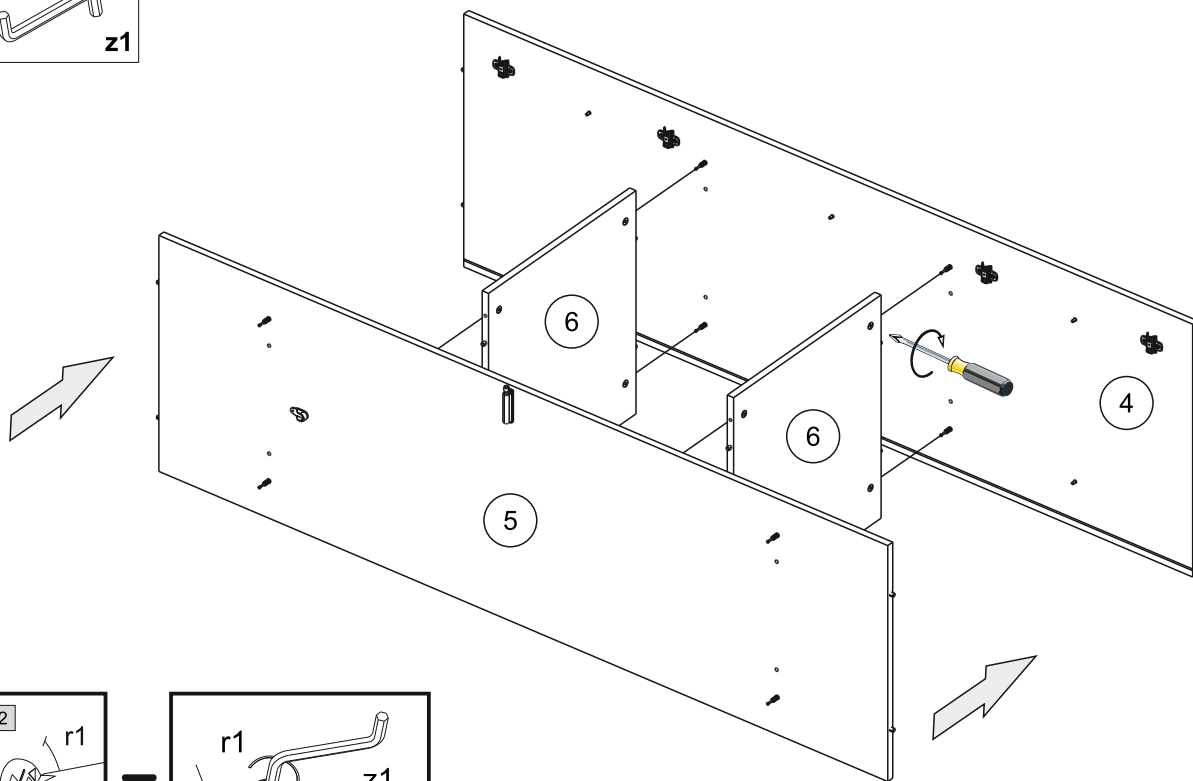
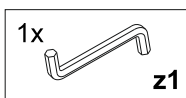

9

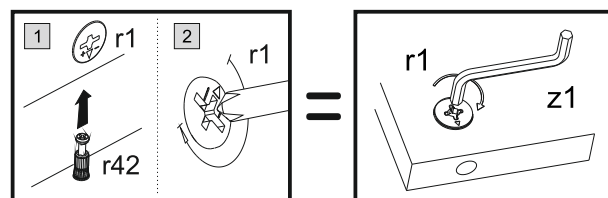
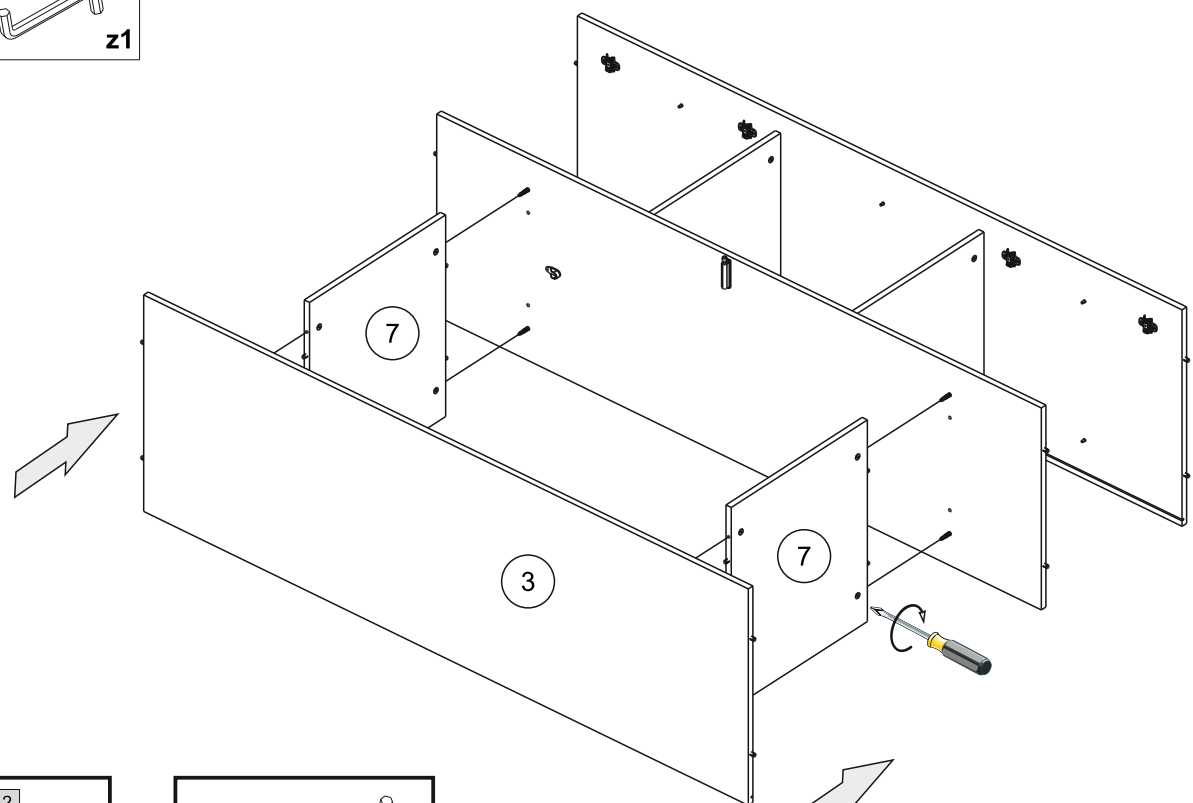
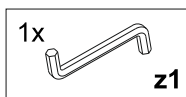

10

9x
Ø6x50mm
e1

1x
z1

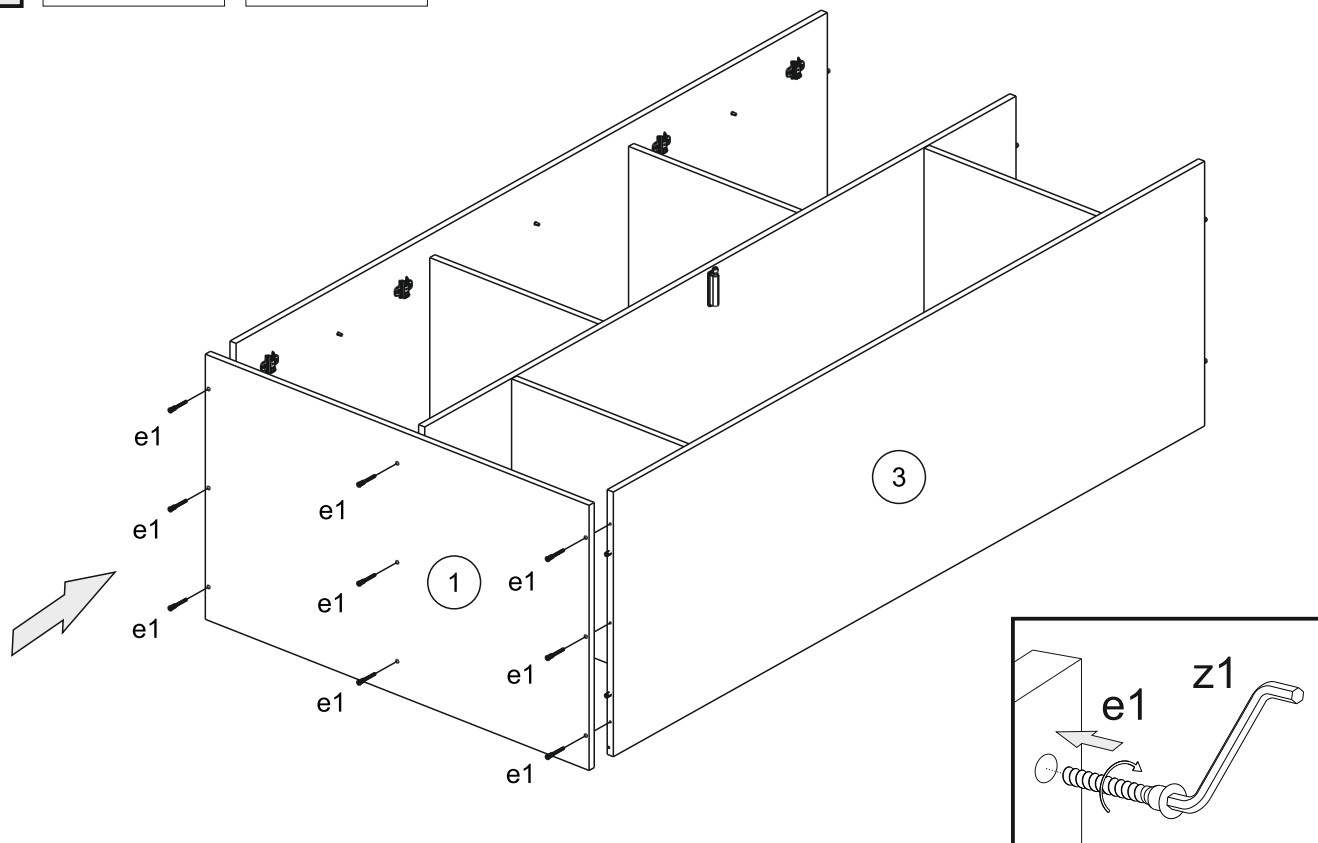

11

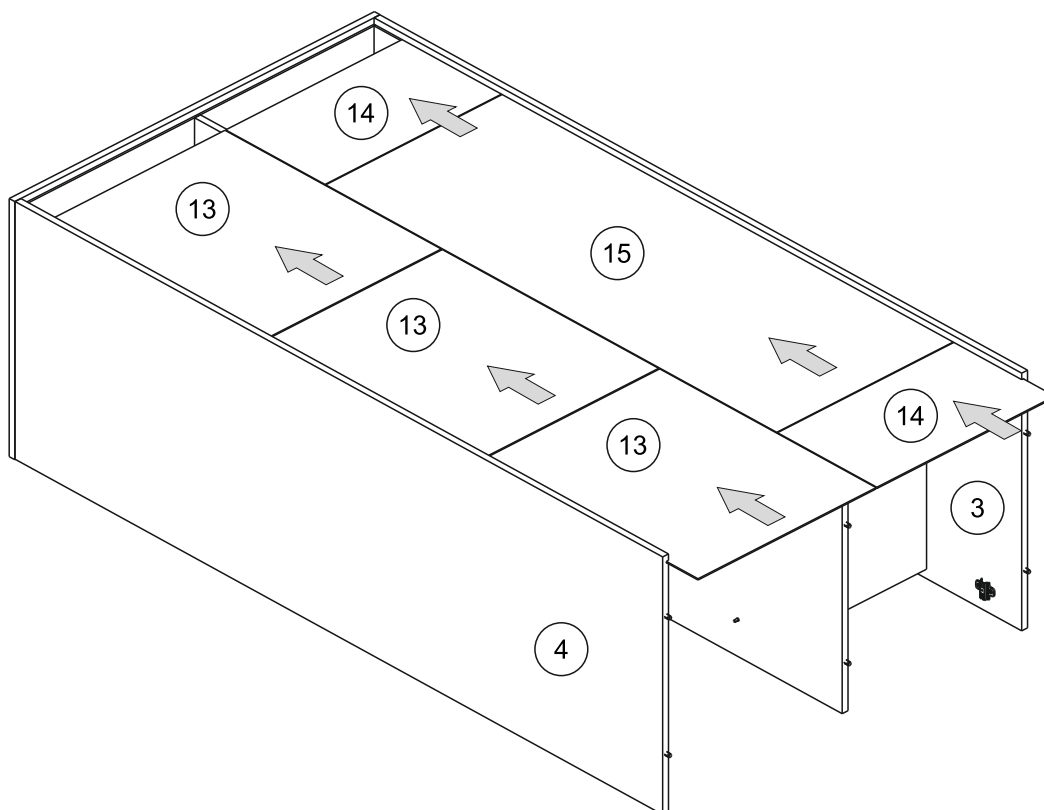

12

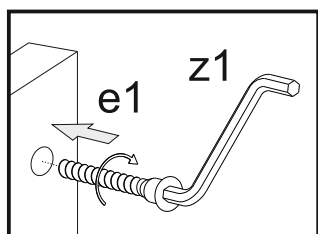
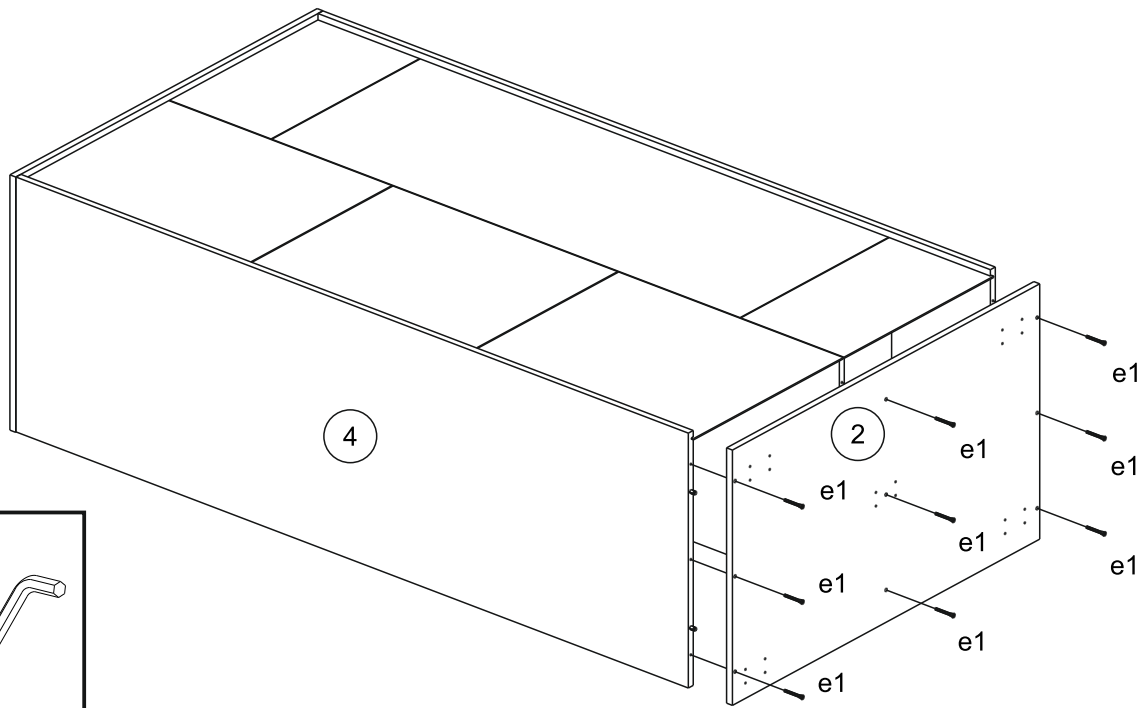
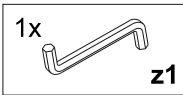
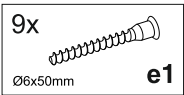

13

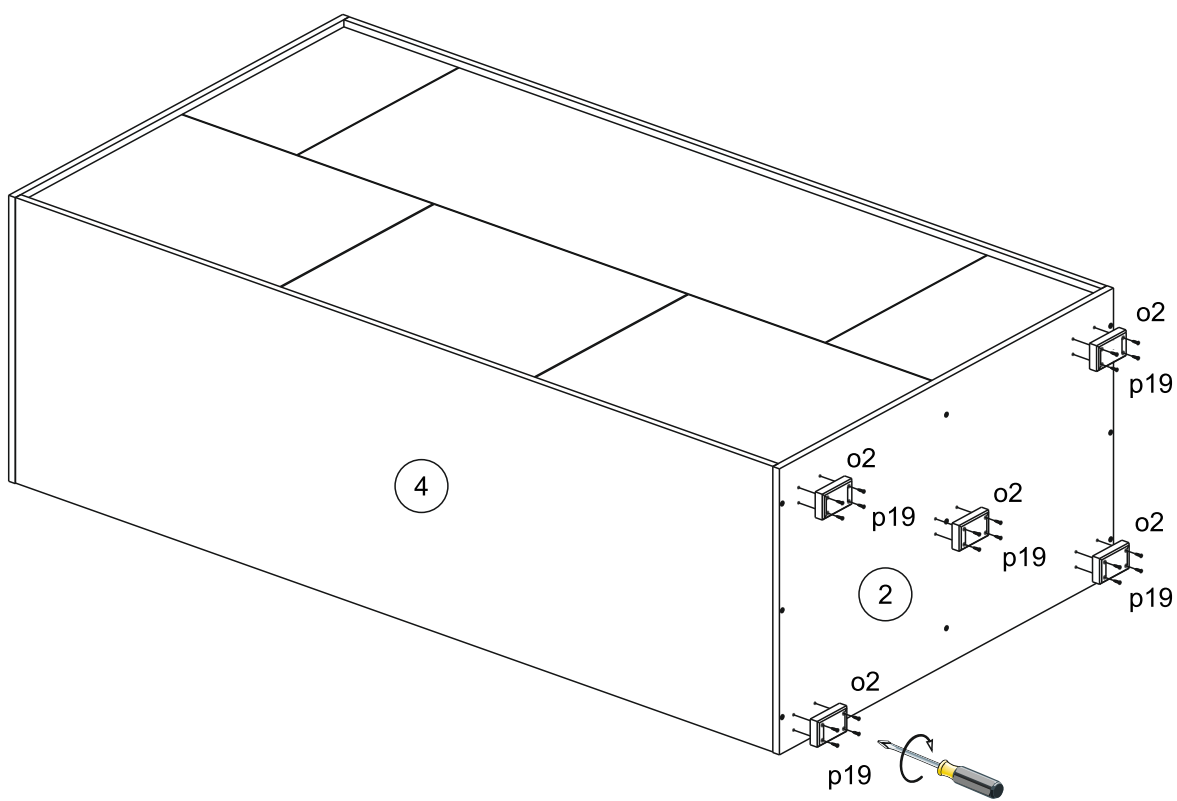
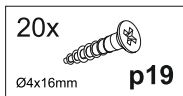
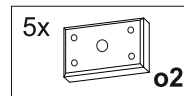

14

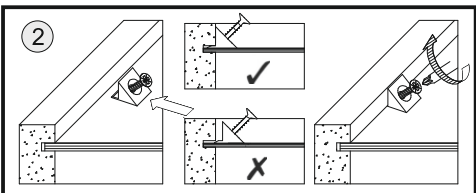
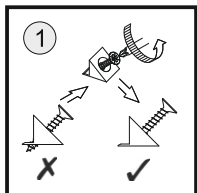
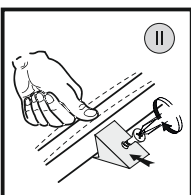
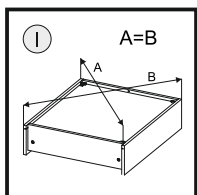
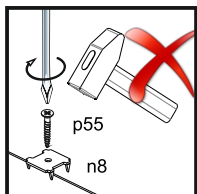
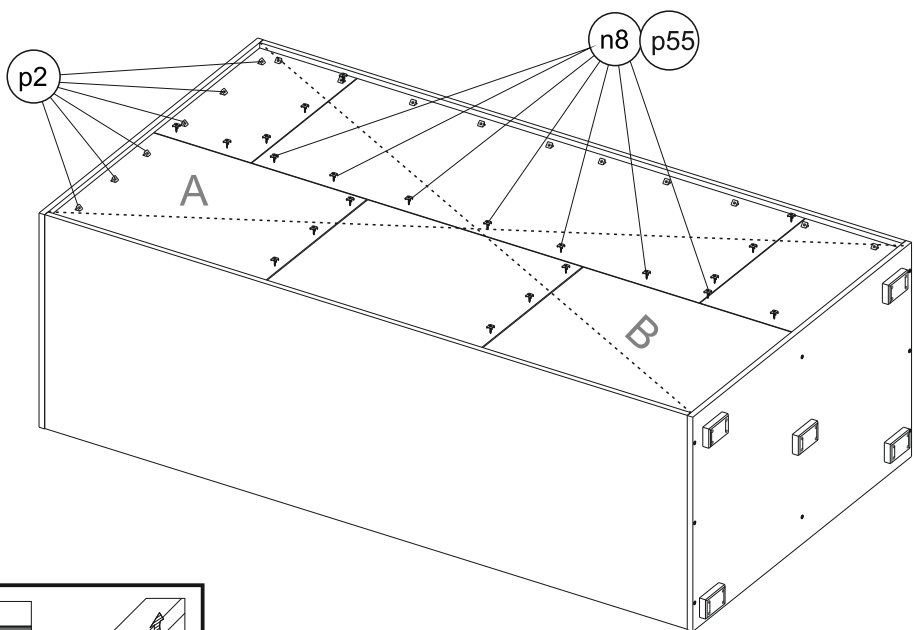
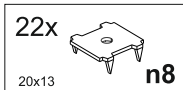
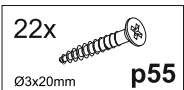

15

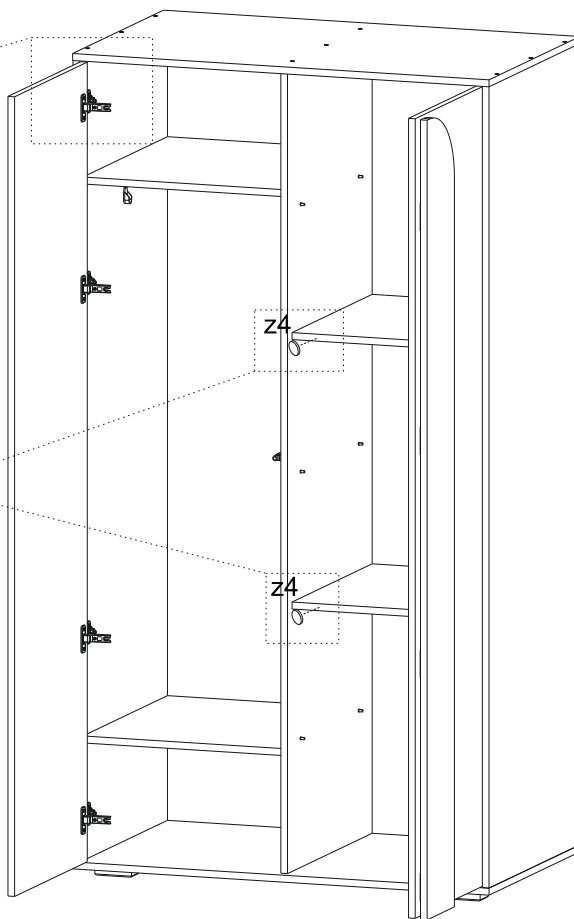
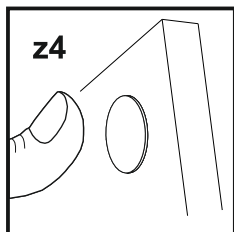
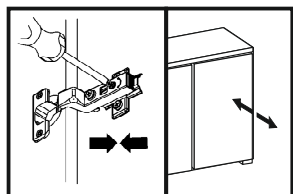
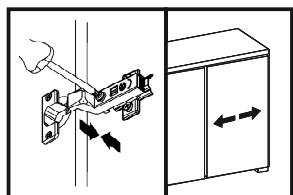
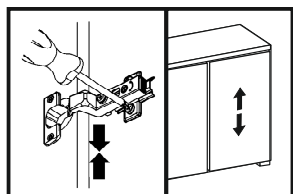
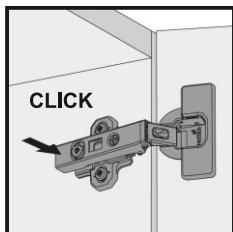
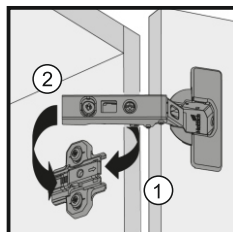
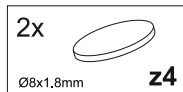

16

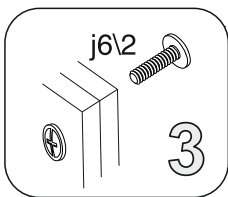
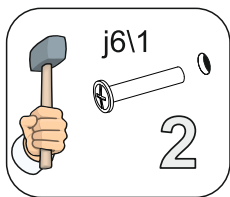
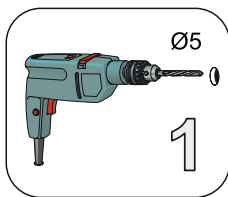
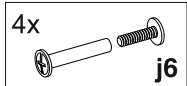
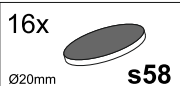

Для соединения изделий между собой предназначены межсекционные j6 стяжки. Соединяя части стяжек между собой, вы соединяете изделия.

Чтобы их соединить, нужно досверлить имеющиеся четыре отверстия Ø5мм. в тех боковых стенках, которые будут примыкать друг к другу, после чего стянуть изделия между собой этими стяжками.

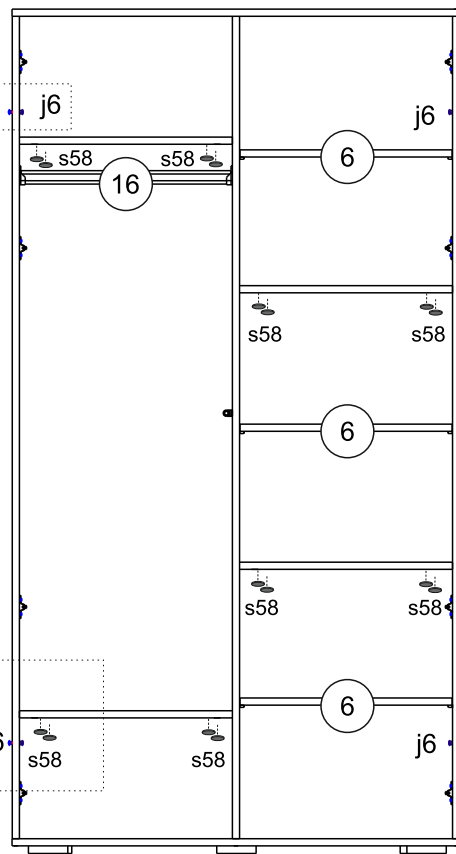
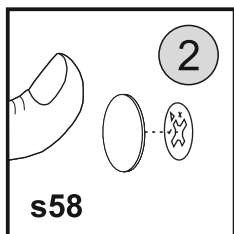
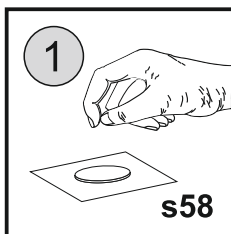

17

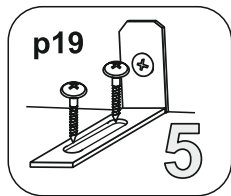
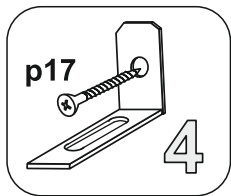
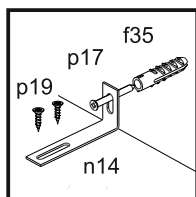
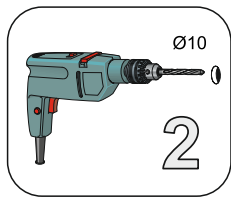
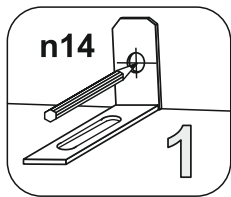
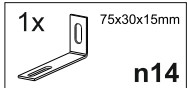
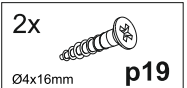
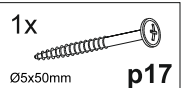
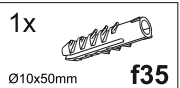

Установите изделие на место пользования и выровняйте его. Собранный изделие всегда нужно прикреплять к стене. Неправильно прикрепленная мебель может вырваться и упасть при монтаже или использовании. Изделие может быть прикреплено к стене только квалифицированным специалистом.

Убедитесь, что стена подходит для крепления к ней мебели. Выберите подходящий анкерный болт и проверьте прочность и качество крепления.

